

# 現場説明事項

工事名称 富士見市民文化会館キラリふじみ第1次舞台設備等改修工事（舞台照明設備工事）  
担当部署 自治振興部 地域文化振興課

## 「説明事項」

### 1. 工事目的

本工事は、舞台照明設備の老朽化に伴い機器の更新等の工事を行う。

### 2. 工事概要

特記仕様書、設計図書による。

### 3. 工事範囲

本工事の目的上必要と思われる、仮設材、安全措置（ガードフェンス・バリケード等）も本工事に含む。

### 4. 特記事項

- 1) 仮設については、施設関係者に十分配慮し安全を確保すること。また、現場事務所については、施設と協議し設置し、定例会議を開催できるスペースも含むこと。
- 2) 工事中の騒音・振動等の防止に努めると共に指定場所以外に違法駐車しないこと。
- 3) 工事搬入口付近の道路について清掃等を行うこと。
- 4) 安全面などを十分に考慮し工事を進行すること。また、騒音、振動、異臭等、施設利用等に支障があると思われる工事は、事前に監督員、施設と協議し工事日を決定すること。
- 5) 主な工事期間は、別紙計画工程表及び工事計画図のとおりとする。
- 6) 提出書類については、富士見市様式にて遅滞無く提出すること。
- 7) 竣工図の原図は、監督員と協議の上、CADデータを修正したものから作成すること。
- 8) 停電作業については、電気主任技術者立会いの上、行うこと。  
(電気主任技術者 有限会社コジマテクノサービス TEL049-246-8906)
- 9) 事務室等の仮設電源供給は、令和2年6月1日～6月30日の停電作業を行っている期間とする。
- 10) 同施設において、「富士見市民文化会館キラリふじみ第1次舞台設備等改修工事（舞台音響設備工事）」、「富士見市民文化会館キラリふじみ第1次舞台設備等改修工事（舞台機構設備工事）」を予定しているため、当該工事受注者と十分協議し、工事を進めること。
- 11) 契約後速やかに、設計図製本を3部（見開きA3版）を提出する。

# 設 計 仕 様 書

工事名称 富士見市民文化会館キラリ ふじみ第1次舞台設備等改修工事( 舞台照明設備工事)

工事場所 富士見市 大字鶴馬 地内

積算書は、本工事の積算をする際の参考として提示するものです。入札の際には、設計図書に従い積算をして下さい。なお、参考積算書への質問に関しましては回答できませんのでご了承願います。

工事名称 富士見市民文化会館キラリふじみ第1次舞台設備等改修工事(舞台照明設備工事)																																																																																																						
請負工事費																																																																																																						
工事概要 メインホール舞台照明設備の更新 仮設工事 マルチホール舞台照明設備の更新 変電設備改修																																																																																																						
<table border="1"> <thead> <tr> <th colspan="4">総括表</th> <th>上段</th> <th>設計変更</th> </tr> <tr> <th>名称</th> <th>摘要</th> <th>数量</th> <th>単位</th> <th>金額</th> <th>備考</th> </tr> </thead> <tbody> <tr> <td>直接工事費</td> <td></td> <td></td> <td></td> <td></td> <td></td> </tr> <tr> <td>舞台照明設備</td> <td></td> <td>1</td> <td>式</td> <td></td> <td></td> </tr> <tr> <td>電気設備工事</td> <td></td> <td>1</td> <td>式</td> <td></td> <td></td> </tr> <tr> <td>仮設工事</td> <td></td> <td>1</td> <td>式</td> <td></td> <td></td> </tr> <tr> <td>計</td> <td></td> <td>1</td> <td>式</td> <td></td> <td></td> </tr> <tr> <td>共通仮設費</td> <td></td> <td>1</td> <td>式</td> <td></td> <td></td> </tr> <tr> <td>純工事費</td> <td></td> <td></td> <td></td> <td></td> <td></td> </tr> <tr> <td>現場経費</td> <td></td> <td>1</td> <td>式</td> <td></td> <td></td> </tr> <tr> <td>工事原価</td> <td></td> <td></td> <td></td> <td></td> <td></td> </tr> <tr> <td>一般管理費</td> <td></td> <td>1</td> <td>式</td> <td></td> <td></td> </tr> <tr> <td>工事価格</td> <td></td> <td></td> <td></td> <td></td> <td></td> </tr> <tr> <td>改め</td> <td></td> <td></td> <td></td> <td></td> <td></td> </tr> <tr> <td>消費税相当額</td> <td></td> <td>1</td> <td>式</td> <td></td> <td>10%</td> </tr> <tr> <td>請負工事費</td> <td></td> <td></td> <td></td> <td></td> <td></td> </tr> </tbody> </table>					総括表				上段	設計変更	名称	摘要	数量	単位	金額	備考	直接工事費						舞台照明設備		1	式			電気設備工事		1	式			仮設工事		1	式			計		1	式			共通仮設費		1	式			純工事費						現場経費		1	式			工事原価						一般管理費		1	式			工事価格						改め						消費税相当額		1	式		10%	請負工事費							
					総括表				上段	設計変更																																																																																												
名称	摘要	数量	単位	金額	備考																																																																																																	
直接工事費																																																																																																						
舞台照明設備		1	式																																																																																																			
電気設備工事		1	式																																																																																																			
仮設工事		1	式																																																																																																			
計		1	式																																																																																																			
共通仮設費		1	式																																																																																																			
純工事費																																																																																																						
現場経費		1	式																																																																																																			
工事原価																																																																																																						
一般管理費		1	式																																																																																																			
工事価格																																																																																																						
改め																																																																																																						
消費税相当額		1	式		10%																																																																																																	
請負工事費																																																																																																						

積算用紙

						上段	変更設計
						下段	原設計
名 称	摘 要	数 量	単 位	単 価	金 額	備 考	
工事共通仮設費							
準備費	予備調査、敷地整理、その他に要する費用	1.0	式				
仮設建物費	倉庫、下小屋、現場事務所						
	作業員施設等の費用	1.0	式				
工事施設費	場内通信設備等の工事用施設に						
	要する費用	1.0	式				
環境安全費	安全標識、消火設備等の施設の設置						
	隣接物の養生等に要する費用	1.0	式				
動力用水光熱費	工事用電気設備及び工事用給排水設備						(共通仮設費率) +
	とその料金に要する費用	支給					(積上げ)
屋外整理清掃費	屋外跡片付け、屋外発生材の処分等の						
	整理清掃に要する費用	1.0	式				
機械器具費							
	測量機器及び雑機械器具に要する費用	1.0	式				
その他							
	材料試験等に要する費用	1.0	式				
計							

# 積算用紙

上段	変更設計
下段	原設計

名	称	摘	要	数	量	単	位	単	価	金	額	備	考
	積上共通仮設工事												
	電気主任技術者立会費用	平日		2.0		回							
	高所作業車			2.0		回							
	計												

**積算用紙**

上段	変更設計
下段	原設計

名	称	摘	要	数	量	単	位	単	価	金	額	備	考
富士見市民文化会館キラリふじみ第1次舞台設備等改修工事（舞台照明設備工事）													
A	舞台照明設備			1.00		式							
B	電気設備工事			1.00		式							
C	仮設工事			1.00		式							
	計												

積算用紙

上段 変更設計  
下段 原設計

名 称		摘 要	数 量	単 位	単 価	金 額	備 考
	舞台照明設備工事						
1	メインホール舞台照明設備		1.0	式			
2	マルチホール舞台照明設備		1.0	式			
	計						

**積 算 用 紙**

上段	変更設計
下段	原 設計

	名 称	摘 要	数 量	単 位	単 価	金 額	備 考
A	メインホール舞台照明設備						
1	メインホール負荷設備		1.0	式			
2	メインホール調光装置		1.0	式			
3	メインホール工事費		1.0	式			
	計						



積算用紙

上段 変更設計  
下段 原設計

名 称	摘 要	数 量	単 位	単 価	金 額	備 考
1	メインホール負荷設備					
	1) フットライト					
	フロアーコンセント	C型30Aコンセント 4口用8回路 (コンセント交換)	8.0	個		
	コンセントボックス	C型30Aコンセント 4口用 4回路	2.0	個		
	2) フロアーコンセント					
	フロアーコンセント	C型30Aコンセント2口用2回路 (コンセント交換)	8.0	個		
	フロアーコンセント	C型30Aコンセント3口用3回路 (コンセント交換)	18.0	個		
	コンセント盤	C型30Aコンセント 12個付	2.0	面		
	コンセントボックス	C型30Aコンセント 3口用	6.0	個		
	コンセントボックス	C型30Aコンセント 4口用 4回路 プレーカ4個付	4.0	個		
	3) ロアーホリゾンライト					

積算用紙

上段 変更設計  
下段 原設計

名称	摘要	数量	単位	単価	金額	備考
コネクタ交換	C型30Aプラグ・コネクタ (ケーブル付)	9.0	式			
延長ケーブル	C型30A～C型30A 4chマルチケーブル L=5.0m	4.0	本			
4)客席サスペンションライト						
コンセントボックス	C型30Aコンセント 1個付 1回路 etherコネクタ 1個付 1系統	2.0	個			
コンセントボックス	平行15Aコンセント 2個付 2回路 C型60Aコンセント 2個付 2回路	1.0	個			
ケーブルリール	8sq-9心×27m用 (ケーブルリール集電部・ケーブル交換)	4.0	本			
	制御信号 (ether) 1ch ×20m用 (ケーブル47m付)	2.0	台			
	14sq- 9心×20m用 (ケーブル27m付)	1.0	台			
ジョイントボックス	60A 4回路用	1.0	個			
	制御信号線用	2.0	個			

積算用紙

上段 変更設計  
下段 原設計

名称	摘要	数量	単位	単価	金額	備考
5) 第1ボーダーライト						
コンセント切替ボックス	C型20Aコンセント 8個付 (切替SW4個付)	2.0	個			
コンセントボックス	C型30Aコンセント 1個付 1回路 etherコネクタ 1個付 1系統	1.0	個			
器具吊り下げパイプ	SGP-32A L=16.2m	1.0	列			
ボーダーケーブル (平型)	8sq-9心×27m	2.0	本			
	8sq-3心+制御信号(ether)1ch×27m	1.0	本			
ケーブル受けカゴ	1本受け用	1.0	台			
ジョイントボックス	60A 4回路用	1.0	個			
	制御信号線用	1.0	個			
6) 第2ボーダーライト						
コンセント切替ボックス	C型20Aコンセント8個付 (切替SW4個付)	2.0	個			

積算用紙

上段 変更設計  
下段 原設計

名 称	摘 要	数 量	単 位	単 価	金 額	備 考
コンセントボックス	C型30Aコンセント 1個付 1回路 etherコネクタ 1個付 1系統	1.0	個			
器具吊り下げパイプ	SGP-32A L=16.2m	1.0	列			
ボーダーケーブル (平型)	8sq-9心×27m	2.0	本			
	8sq- 3心+制御信号 (ether) 1ch×27m	1.0	本			
ケーブル受けカゴ	1本受け用	1.0	台			
ジョイントボックス	60A 4回路用	1.0	個			
	制御信号線用	1.0	個			
7)第1サスペンションライト						
コンセントボックス	C型30Aコンセント 1個付 1回路 ether信号コネクタ 1個付 1系統	2.0	個			
コンセントボックス	平行15Aコンセント 2個付 2回路 C型60Aコンセント 2個付 2回路	1.0	個			
ボーダーケーブル (平型)	8sq-9心×27m	4.0	本			

積算用紙

上段 変更設計  
下段 原設計

名称	摘要	数量	単位	単価	金額	備考
	8sq- 5心+制御信号 (ether) 2ch×27m	1.0	本			
	14sq-9心×27m	1.0	本			
ケーブル受けカゴ	1本受け用	2.0	台			
ジョイントボックス	60A 4回路用	2.0	個			
	制御信号線用	1.0	個			
8)第2サスペンションライト						
コンセントボックス	C型30Aコンセント 1個付 1回路 ether信号コネクタ 1個付 1系統	2.0	個			
コンセントボックス	平行15Aコンセント 2個付 2回路 C型60Aコンセント 2個付 2回路	1.0	個			
ボーダーケーブル (平型)	8sq-9心×27m	4.0	本			
	8sq- 5心+制御信号 (ether) 2ch×27m	1.0	本			
	14sq-9心×27m	1.0	本			

積算用紙

上段 変更設計  
下段 原設計

名 称	摘 要	数 量	単 位	単 価	金 額	備 考
ケーブル受けカゴ	1本受け用	2.0	台			
ジョイントボックス	60A 4回路用	2.0	個			
	制御信号線用	1.0	個			
9)第3サスペンションライト						
コンセントボックス	C型30Aコンセント 1個付 1回路 ether信号コネクタ 1個付 1系統	2.0	個			
コンセントボックス	平行15Aコンセント 2個付 2回路 C型60Aコンセント 2個付 2回路	1.0	個			
ボーダーケーブル (平型)	8sq-9心×27m	4.0	本			
	8sq- 5心+制御信号 (ether) 2ch×27m	1.0	本			
	14sq-9心×27m	1.0	本			
ケーブル受けカゴ	1本受け用	2.0	台			
ジョイントボックス	60A 4回路用	2.0	個			

積算用紙

上段 変更設計  
下段 原設計

名称	摘要	数量	単位	単価	金額	備考
	制御信号線用	1.0	個			
10)第4サスペンションライト						
コンセントボックス	C型30Aコンセント 1個付 1回路 ether信号コネクタ 1個付 1系統	2.0	個			
コンセントボックス	平行15Aコンセント 2個付 2回路 C型60Aコンセント 2個付 2回路	1.0	個			
ボーダーケーブル (平型)	8sq-9心×27m	3.0	本			
	8sq-5心+制御信号 (ether) 2ch×27m	1.0	本			
	14sq-9心×27m	1.0	本			
ケーブル受けカゴ	1本受け用	2.0	台			
ジョイントボックス	60A 4回路用	2.0	個			
	制御信号線用	1.0	個			

積算用紙

上段 変更設計  
下段 原設計

名 称	摘 要	数 量	単 位	単 価	金 額	備 考
11)アッパーリゾントライト						
コンセントボックス	C型30Aコンセント 1個付 1回路 ether信号コネクタ 1個付 1系統	1.0	個			
器具吊り下げパイプ	SGP-32A L=16.2m	1.0	列			
ボーダーケーブル (平型)	14sq-9心×27m	3.0	本			
	8sq-3心+制御信号 (ether) 1ch×27m	1.0	本			
ケーブル受けカゴ	1本受け用	1.0	台			
ジョイントボックス	60A 4回路用	1.0	個			
	制御信号線用	1.0	個			
12) トーメンタルライト						
コンセントボックス	C型30Aコンセント 4口用 4回路	2.0	個			



積算用紙

上段 変更設計  
下段 原設計

名 称	摘 要	数 量	単 位	単 価	金 額	備 考
13) フロントサイドライト						
コンセントボックス	平行15Aコンセント 2個付 2回路	8.0	個			
	C型60Aコンセント 2個付 2回路	2.0	個			
コンセントボックス	ether信号コネクタ 1個付 1系統	4.0	個			
	作業灯器具 (LED) (点滅スイッチボックス 付)	2.0	台			
14) シーリングライト						
コンセントボックス	平行15Aコンセント 2個付 2回路 C型60Aコンセント 2個付 2回路	1.0	個			
コンセントボックス	ether信号コネクタ 1個付 1系統	2.0	個			
15) センターピンスポット						
ピンスポット分電盤	3φ4W 105/182V 4台用 (内2台予備)	1.0	面			
照明器具	ピンスポットクセノン2kW (修繕)	2.0	台			

積算用紙

上段 変更設計  
下段 原設計

名称	摘要	数量	単位	単価	金額	備考
	ピンスポットクセノン2kW (スタンド・電球・整流器付)	2.0	台			
手元灯	調光VR (点滅スイッチ付×1個 ライティングレール L=7.0m×1式 スポットライト×4台)	1.0	式			
16)天井反射板ライト						
コンセントボックス	DMX信号コネクタ 1個付1系統	2.0	個			
ボーダーケーブル (丸型)	8sq-9心×18m	4.0	本			
	制御信号 (DMX) 1ch×18m	2.0	本			
ジョイントボックス	制御信号線用	2.0	個			
17)仮設電源盤	3φ4W 105/182V 60kVA					
カムロックコネクタ増設	カムロック×1式	2.0	面			
仮設電源盤 (舞台上・下/ギャラリー上・下)	1φ3W 210/105V 45kVA×2系統	4.0	面			
仮設電源盤 (CL/効果室)	1φ3W 210V/105 30kVA	2.0	面			

積算用紙

上段 変更設計  
下段 原設計

名称	摘要	数量	単位	単価	金額	備考
18) 仮設ユニット						
移動型調光器 20A 36ch		2.0	台			
移動型調光器 30A 24ch		2.0	台			
移動型調光器 20A 3ch		12.0	台			
仮設電源 (スノコ/舞台袖上手/ギャラリー)	3φ3W 200V 20kVA	3.0	面			
19) 延長ケーブル						
C型60Aプラグ～C型60Aコネクタ	L= 3.0m	10.0	本			
制御信号ケーブル	L= 3.0m	20.0	本			
制御信号ケーブル	L= 5.0m	10.0	本			
制御信号ケーブル	L=10.0m	10.0	本			
小計						

積算用紙

上段 変更設計  
下段 原設計

名称		摘要	数量	単位	単価	金額	備考
2	メインホール調光装置						
	1) 調光主幹・分岐盤		1.0	式			
	2) 調光器盤		1.0	式			
	3) 照明操作卓(テーブル付)	メイン部	2.0	卓			
		フェーダ増設ユニット	1.0	卓			
		客席調光操作卓	1.0	卓			
		プリセット部	1.0	卓			
	4) 照明操作卓コネクタボックス	調光操作卓用コネクタ×1式	1.0	面			
	5) ワイヤレス装置	ワイヤレス受信機×1式 ワイヤレスコントローラ×1式	1.0	式			
	6) 負荷モニター盤	点灯状態表示ディスプレイ×1式	1.0	台			
	7) 電流計ボックス	電流計 (1500A×3)	1.0	面			

積算用紙

上段 変更設計  
下段 原設計

名称	摘要	数量	単位	単価	金額	備考
8) 舞台袖操作パネル		1.0	面			
9) 持込卓用コネクタボックス		4.0	面			
10) DMXパッチ盤	制御信号ユニット×1式	1.0	面			
11) 調整室用コンセントボックス	平行15Aコンセント2口用直2回路	1.0	個			
12) 調整室用コンセントボックス	C型60Aコンセント2口用直2回路	1.0	個			
13) ネットワーク中継盤	中継Hub × 1式 LANコネクタパネル × 1式	6.0	面			
14) コネクタボックス	平行15Aコンセント 1個付1回路 ether信号コネクタ 1個付1系統	8.0	個			
15) DMXワイヤレス装置	受信機 × 1式 送信機 × 1式	2.0	台			
16) DMX-Node	DMX-LAN Node 4ch	20.0	台			
17) コンセント盤 (ホワイエ)	1φ3W105/210V 30kVA	1.0	面			
小計						

積算用紙

上段 変更設計  
下段 原設計

名 称		摘 要	数 量	単 位	単 価	金 額	備 考
3	メインホール工事費						
	1)現場運送費		1.0	式			
	2)現場搬入費		1.0	式			
	3)現場据付費		1.0	式			
	4)既設撤去処分費	運搬含む	1.0	式			
	5)現場試験調整費		1.0	式			
	6)現場消耗雑材費		1.0	式			
	7)二次側配管配線費		1.0	式			別紙明細1
	小計						



積算用紙

上段 変更設計  
下段 原設計

名称		摘要	数量	単位	単価	金額	備考
1	マルチホール負荷設備						
	1) フロアコンセント	C型30Aコンセント 3口用 (コンセント交換)	12.0	個			
	コンセントボックス	C型30Aコンセント 3口用 (袖中下手)	2.0	個			
		C型30Aコンセント 3口用 (ギャラリーNo.1~6)	6.0	個			
		C型30Aコンセント 3口用 (袖中上手)	2.0	個			
		C型30Aコンセント 3口用 (ギャラリーNo.1~6)	6.0	個			
	2) ステージギャラリーライト						
	コンセントボックス	C型20Aコンセント 2口用 (コンセント交換)	32.0	個			
	3) ギャラリーライト						
	コンセントボックス	C型20Aコンセント 2口用 (コンセント交換)	24.0	個			
	4) 客席コンセント盤	C型30Aコンセント 4口用 (コンセント交換)	8.0	個			



積算用紙

上段 変更設計  
下段 原設計

名 称	摘 要	数 量	単 位	単 価	金 額	備 考
	C型30Aコンセント 4口用 (ギャラリーNo.1~6)	6.0	個			
5)客席フローアコンセント						
コンセントボックス	C型30Aコンセント 4口用 (コンセント交換)	8.0	個			
	C型30Aコンセント 4口用 (ギャラリーNo.1~6)	6.0	個			
6)ホワイエコンセント盤	C型30Aコンセント 8口用 (コンセント交換)	16.0	個			
7)センターピンスポット						
コンセントボックス	C型30Aコンセント 2口用	1.0	個			
照明器具	ピンスポットクセノン1kW (スタンド・電球・整流器付)	2.0	台			
8)延長ケーブル						
C型30Aプラグ~C型30Aコネクタ	L= 3.0m	10.0	本			
C型60Aプラグ~C型60Aコネクタ	L= 3.0m	10.0	本			

積算用紙

上段 変更設計  
下段 原設計

名称	摘要	数量	単位	単価	金額	備考
制御信号ケーブル	L= 3.0m	10.0	本			
制御信号ケーブル	L= 5.0m	5.0	本			
制御信号ケーブル	L=10.0m	5.0	本			
小計						

積算用紙

上段 変更設計  
下段 原設計

名 称		摘 要	数 量	単 位	単 価	金 額	備 考
2	マルチホール調光装置						
	1) 調光主幹・分岐盤		1.0	式			
	2) 調光器盤		1.0	式			
	3) 照明操作卓		1.0	卓			
	4) 舞台袖操作盤		1.0	面			
	5) DMXパッチ盤		1.0	面			
	6) ワイヤレス装置		1.0	式			
	7) ネットワーク中継盤		2.0	面			
	8) コンセントボックス	平行15Aコンセント 1個付1回路 ether信号コネクタ 1個付1系統	10.0	面			
	9) コンセントボックス	平行15Aコンセント1個付 1回路 DMX信号コネクタ 4個付 4系統	3.0	面			
	10) DMXワイヤレス装置	送信機×1台 受信機×4台	1.0	式			

積算用紙

上段 変更設計  
下段 原設計

名 称	摘 要	数 量	単 位	単 価	金 額	備 考
11) 制御信号変換器	DMX-ether Node	8.0	台			
12) コンセント盤 (ホワイエ)	1φ3W 105/210V 30kVA	1.0	面			
	3φ3W 200V 20kVA	1.0	面			
13) 仮設電源盤						
仮設電源盤 (ギャラリー)	1φ3W 105/210V 60kVA	1.0	面			
仮設電源盤 (ステージ裏)	1φ3W 105/210V 45kVA	1.0	面			
14) 仮設ユニット						
移動型調光器	20A 3ch	10.0	台			
仮設ユニット (ステージ裏)	3φ3W 200V 20kVA	1.0	面			
小計						

積算用紙

上段 変更設計  
下段 原設計

名 称		摘 要	数 量	単 位	単 価	金 額	備 考
3	マルチホール工事費						
	1)現場運送費		1.0	式			
	2)現場搬入費		1.0	式			
	3)現場据付費		1.0	式			
	4)既存撤去処分費	運搬含む	1.0	式			
	5)現場試験調整費		1.0	式			
	6)現場消耗雑材費		1.0	式			
	7)二次側配管配線費		1.0	式			別紙明細2
	小計						

積算用紙

上段	変更設計
下段	原設計

名称	摘要	数量	単位	単価	金額	備考
電気設備工事						
1 受変電設備	改修・増設	1.0	式			
2 直流電源設備	移設	1.0	式			
3 太陽光発電設備	パワーコンディショナ-移設	1.0	式			
4 幹線設備	舞台照明仮設電源盤用幹線	1.0	式			
5 処分費		1.0	式			
計						

積算用紙

上段	変更設計
下段	原設計

名称	摘要	数量	単位	単価	金額	備考
1 受変電設備						
舞台照明変圧器盤 薄型	新設	1.0	式			
舞台照明配電盤 薄型	新設	1.0	式			
既設動力変圧器盤 薄型	改修	1.0	式			
既設動力配電盤 薄型	改修	1.0	式			
既設接地端子盤	改修	1.0	式			
変圧器 3φ 3W6.6KV/210V	新設 300KVA モルト型	1.0	式			
変圧器1φ 3W6.6KV/210-105V	新設 500KVA モルト型	1.0	式			
既設変圧器3φ 3W6.6KV/210V	撤去 3φ 200KVA モルト型	1.0	式			
搬入・搬出費		1.0	式			
小計						

積算用紙

上段	変更設計
下段	原設計

名 称	摘 要	数 量	単 位	単 価	金 額	備 考
2	直流電源設備					
	既設直流電源装置	1.0	式			
	電線	1.0	式			別紙明細3
	ケーブル	1.0	式			別紙明細4
	小計					



### 積算用紙

上段	変更設計
下段	原設計

名	称	摘	要	数	量	単	位	単	価	金	額	備	考
3	太陽光発電設備												
	パワーコンディショナ-30KW	移設		1.0		式							
	小計												

積算用紙

上段	変更設計
下段	原設計

名 称	摘 要	数 量	単 位	単 価	金 額	備 考
4 幹線設備						
電線		1.0	式			別紙明細 5
ケーブル		1.0	式			別紙明細 6
ケーブルラック		1.0	式			別紙明細 7
躯体ハツリ		1.0	式			別紙明細 8
防火区画貫通処理		1.0	式			別紙明細 9
プルボックス		1.0	式			別紙明細10
小計						

積算用紙

上段	変更設計
下段	原設計

名称		摘要	数量	単位	単価	金額	備考
5	処分費						
	混合廃棄物		0.5	m <sup>3</sup>			
	運搬費		1.0	式			
	小計						

## 積算用紙

上段	変更設計
下段	原設計

名	称	摘 要	数 量	単 位	単 価	金 額	備 考
C	仮設工事						
1	電灯仮設工事		1.0	式			
2	動力仮設工事		1.0	式			
	計						

積算用紙

上段	変更設計
下段	原設計

名 称	摘 要	数 量	単 位	単 価	金 額	備 考
1 電灯仮設工事						
ケーブル	CV14-3C	41.0	m			
ケーブル	CVT-60	120.0	m			
引込開閉基盤		1.0	式			
分岐開閉基盤		1.0	式			
電力引き込み関連設備設置費		1.0	式			
雑材料						
労務費						
諸経費						
小計						

積算用紙

上段	変更設計
下段	原設計

名 称	摘 要	数 量	単 位	単 価	金 額	備 考
2 動力仮設工事						
ケーブル	CV14-3C	40.0	m			
ケーブル	CVT-22	24.0	m			
ケーブル	CVT-60	120.0	m			
引込開閉基盤	ELB 3P 225AT	1.0	式			
分岐開閉基盤	MCB 3P 225AT, 3P 100AT, 3P75AT	1.0	式			
電力引込関連設備設置費		1.0	式			
雑材料						
労務費						
諸経費						
小計						

積算用紙

上段 変更設計  
下段 原設計

<別紙明細 1>

名称	摘要	数量	単位	単価	金額	備考
メインホール工事費 二次側配管配線費						
電線管	EP25 露出	1,154.0	m			
電線管	EP31 露出	117.0	m			
電線管	EP39 露出	136.0	m			
電線管	EP51 露出	83.0	m			
電線	EM-IE5.5mm2	1,854.0	m			
電線	EM-IE5.5mm2 管内	2,299.0	m			
電線	EM-IE8mm2	790.0	m			
電線	EM-IE8mm2 管内	488.0	m			
電線	EM-IE14mm2	1,302.0	m			

積算用紙

上段 変更設計  
下段 原設計

<別紙明細 1>

名 称	摘 要	数 量	単 位	単 価	金 額	備 考
電線	EM-IE14mm2 管内	1,190.0	m			
電線	EM-IE22mm2	279.0	m			
電線	EM-IE22mm2 管内	73.0	m			
ケーブル	EM-CE 5.5mm2-2C コロガシ	21.0	m			
ケーブル	EM-CE 22mm2-2C コロガシ	8.0	m			
ケーブル	KK-2P-9	66.0	m			
ケーブル	KK-2P-9 管内	158.0	m			
ケーブル	CAT5E EM-UTP-4P コロガシ	10.0	m			
ケーブル	CAT5E EM-UTP-4P 管内	708.0	m			
ケーブル	EM-F4K-G50-FR コロガシ	123.0	m			



## 積算用紙

上段	変更設計
下段	原設計

<別紙明細 1>

名	称	摘 要	数 量	単 位	単 価	金 額	備 考
	ケーブル	EM-F4K-G50-FR 管内	140.0	m			
	計						
	改め						

積算用紙

上段 変更設計  
下段 原設計

<別紙明細 2>

名 称	摘 要	数 量	単 位	単 価	金 額	備 考
マルチ ホール工事費 二次側配管配線費						
電線管	EP25	547.0	m			
電線管	EP31	305.0	m			
電線管	EP39	238.0	m			
電線	EM-IE 3.5mm2 管内	119.0	m			
電線	EM-IE 5.5mm2 管内	1,820.0	m			
電線	EM-IE 8mm2 管内	2,830.0	m			
ケーブル	KK-2P-9 管内	173.0	m			
ケーブル	CAT5E EM-UTP-4P 管内	141.0	m			

積算用紙

上段 変更設計  
下段 原設計

<別紙明細 2>

名 称	摘 要	数 量	単 位	単 価	金 額	備 考
ケーブル	EM-F4K-G50-FR 管内	120.0	m			
計						
改め						

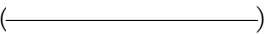

### 積 算 用 紙

上段	変更設計
下段	原 設計

<別紙明細3>

名 称	摘 要	数 量	単 位	単 価	金 額	備 考
直流電源設備	電線切り回し					
電線	EM-IE2.0mm	15.0	m			
電線	EM-IE5.5mm2	15.0	m			
電線	EM-IE8mm2	15.0	m			
計						
改め						

積算用紙

上段	変更設計
下段	原設計

<別紙明細4>

名 称	摘 要	数 量	単 位	単 価	金 額	備 考
直流電源設備	ケーブル切り回し					
ケーブル	EM-CE8mm2-3C ラック	15.0	m			
ケーブル	EM-FP8mm2-2C ラック	15.0	m			
ケーブル	EM-FP60mm2-2C ラック	15.0	m			
ケーブル	EM-FP100mm2-2C ラック	15.0	m			
ケーブル	EM-FP150mm2-2C ラック	15.0	m			
計						
改め						

積算用紙

上段	変更設計
下段	原設計

<別紙明細5>

名 称	摘 要	数 量	単 位	単 価	金 額	備 考
幹線設備 電線						
電線	EM-IE5.5mm	334.0	m			
電線	EM-IE8mm	100.0	m			
電線	EM-IE22mm	339.0	m			
電線	EM-IE38mm	12.0	m			
電線	EM-IE60mm	15.0	m			
計						
改め						

積算用紙

上段 変更設計  
下段 原設計

<別紙明細6>

名 称	摘 要	数 量	単位	単 価	金 額	備 考
幹線設備 ケーブル						
ケーブル	EM-CET38 ラック	172.0	m			
ケーブル	EM-CET38 管内	24.0	m			
ケーブル	EM-CET60 ラック	321.0	m			
ケーブル	EM-CET60 管内	78.0	m			
ケーブル	EM-CET150 ラック	549.0	m			
ケーブル	EM-CET150 管内	170.0	m			
ケーブル	EM-CET200 ラック	393.0	m			
ケーブル	EM-CET200 管内	110.0	m			
ケーブル	6KV EM-CET38mm2 ラック	4.0	m			





積算用紙

上段	変更設計
下段	原設計

<別紙明細7>

名 称	摘 要	数 量	単 位	単 価	金 額	備 考
幹線設備 ケーブルラック						
ケーブルラック	ZM-200A	10.0	m			
ケーブルラック	ZM-300A	162.0	m			
ケーブルラック	ZM-600A	17.0	m			
ケーブルラック	ZM-800A	23.0	m			
ケーブルラック	ZM-1000A	24.0	m			
計						
改め						

積算用紙

上段 変更設計  
下段 原設計

<別紙明細8>

名 称	摘 要	数 量	単 位	単 価	金 額	備 考
幹線設備 躯体ハツ						
躯体ハツ	φ 75 , 壁・床厚200mm	100.0	ヶ所			
計						
改め						

**積 算 用 紙**

上段	変更設計
下段	原 設計

<別紙明細9>

名 称	摘 要	数 量	単 位	単 価	金 額	備 考
	幹線設備 防火区画貫通処理					
	防火区画貫通処理	100.0	ヶ所			
	計					
	改め					

積 算 用 紙

上段	変更設計
下段	原設計

＜別紙明細10＞

名 称	摘 要	数 量	単 位	単 価	金 額	備 考
幹線設備 プルボックス						
プルボックス	SS 200x200x200 ET付					
	錆び止め塗装	5.0	個			
プルボックス	SS 300x300x200 ET付					
	錆び止め塗装	6.0	個			
プルボックス	SS 400x400x300 ET付					
	錆び止め塗装	2.0	個			
計						
改め						

富士見市民文化会館キラリふじみ第1次舞台設備等改修工事  
(舞台照明設備工事)

令和元年 7月

発注者：富士見市

設計者：有限会社 空間創造研究所

図面番号	図面名称	縮尺	図面番号	図面名称	縮尺	図面番号	図面名称	縮尺	図面番号	図面名称	縮尺
TL-00	表紙		TL-48	仮設図 地下1階平面図							
TL-01	図面リスト		TL-49	仮設図 1階平面図							
TL-02	工事概要書・案内図		TL-50	仮設図 2階平面図							
TL-03-1	電気設備工事特記仕様書										
TL-03-2	共通特記仕様書										
TL-04	メインホール舞台照明設備 特記仕様書 1										
TL-05	メインホール舞台照明設備 特記仕様書 2										
TL-06	メインホール 負荷設備表 1										
TL-07	メインホール 負荷設備表 2										
TL-08	メインホール 負荷設備表 3										
TL-09	メインホール 負荷設備表 4										
TL-10	メインホール 調光装置表 1										
TL-11	メインホール 調光装置表 2										
TL-12	メインホール 系統図										
TL-13	メインホール 姿図 1										
TL-14	メインホール 姿図 2										
TL-15	メインホール 器具図 1										
TL-16	メインホール 器具図 2										
TL-17	メインホール 1階平面図										
TL-18	メインホール 2階平面図										
TL-19	メインホール 3階平面図										
TL-20	メインホール 第1・2ギャラリーレベル平面図										
TL-21	メインホール 客席シーリングレベル平面図										
TL-22	メインホール スノコレベル平面図										
TL-23	メインホール 断面図										
TL-24	マルテホール舞台照明設備 特記仕様書										
TL-25	マルテホール 負荷設備表										
TL-26	マルテホール 調光装置表 1										
TL-27	マルテホール 調光装置表 2										
TL-28	マルテホール 系統図										
TL-29	マルテホール 姿図 1										
TL-30	マルテホール 姿図 2										
TL-31	マルテホール 器具図										
TL-32	マルテホール 1階平面図										
TL-33	マルテホール 2階平面図										
TL-34	マルテホール 3階平面図										
TL-35	マルテホール 断面図										
TL-36	改修後 受変電設備 単線結線図										
TL-37	既設 受変電設備 単線結線図(参考図)										
TL-38	電気室 盤配置図										
TL-39	既設直流電源設備図										
TL-40	増設幹線系統図										
TL-41	増設接地線系統図										
TL-42	増設幹線設備 地下1階平面図										
TL-43	増設幹線設備 1階平面図										
TL-44	増設幹線設備 2階平面図										
TL-45	増設幹線設備 3階平面図										
TL-46	増設幹線設備 R階平面図										
TL-47	仮設図 外構図										

## I 建物概要

1. 施設名称：富士見市民文化会館キラリふじみ
2. 住 所：埼玉県富士見市大字鶴馬 地内
3. 用途地域：市街化調整区域
4. 主要用途：劇場
5. 敷地面積：19,938.50㎡
6. 建築面積：5,581.10㎡
7. 延床面積：7,358.58㎡
8. 階 数：地上3階、地下1階
9. 構 造：SRC造及びRC造 一部S造

## II 工事概要

1. 工事件名：富士見市民文化会館キラリふじみ第1次舞台設備等改修工事（舞台照明設備工事）
2. 工 期：契約締結の日から令和2年7月17日まで

3. 工事設備：舞台照明設備

4. 工事場所：メインホール舞台、すのこ等  
マルチホール舞台、ギャラリー等

5. 工事概要：メインホール・マルチホール：イーサネットの導入

メインホール・マルチホール：調光器盤の改造、直・調切替回路への更新、仮設電源盤の新設

メインホール・マルチホール：コンセント更新（マルチホールフロアコンセント増設含む）

メインホール・マルチホール：ボーダーケーブル更新、信号回路新設

メインホール：フォロースポットライト修繕・更新・電源増設

マルチホール：フォロースポットライト更新

メインホール・マルチホール：調光操作卓更新

他

案内図



配置図 S=1:400

マルチホール 舞台・上部ギャラリー

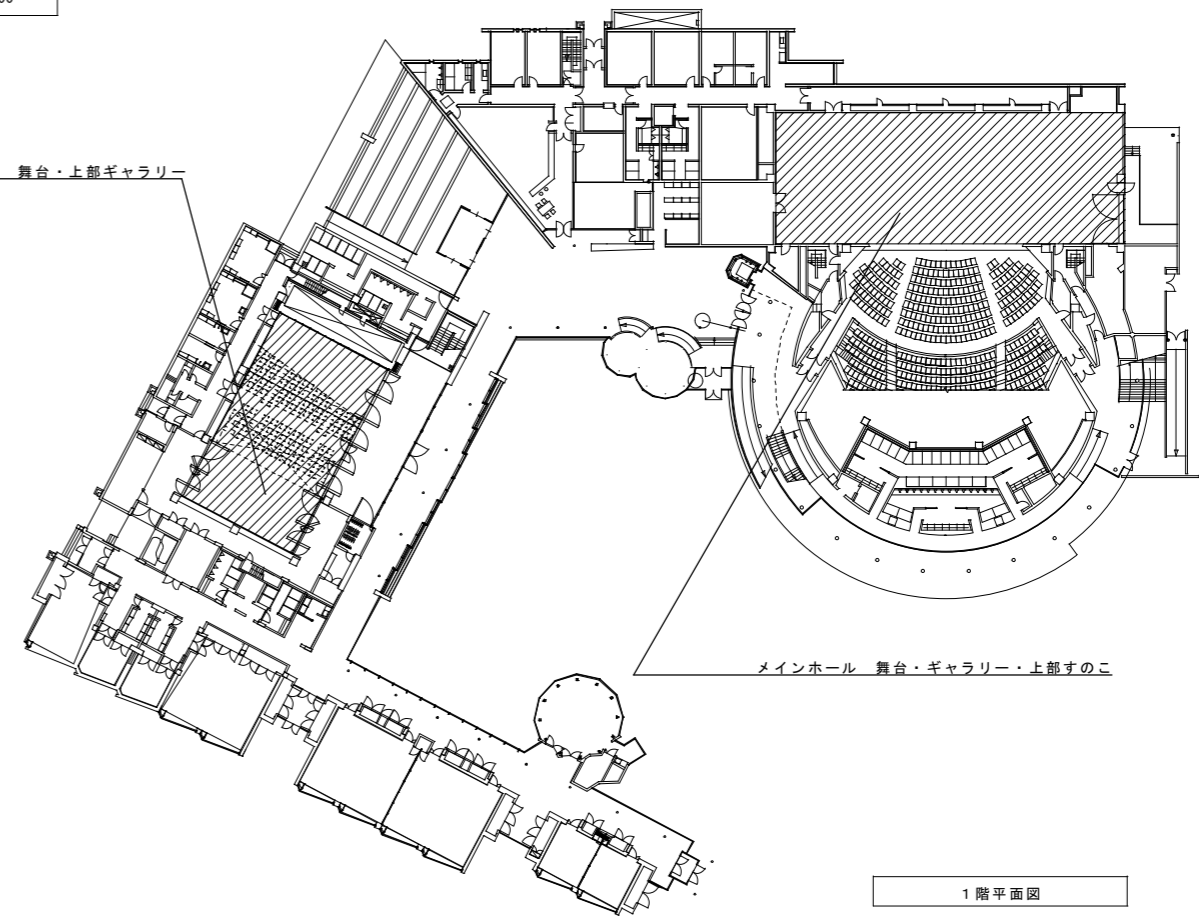





## I 一般事項

- 適用範囲 : 本特記仕様書は「富士見市民文化会館キラリふじみ第1次舞台設備等改修工事（舞台照明設備工事）」における工事に適用する。
- 適用基準 : 本工事に適用する法令・基準類は以下による。適用を受ける関係法令を遵守し、工事の円滑な進行を図ること。
  - 建築基準法
  - 消防法
  - 労働安全衛生法
  - 電気設備技術基準
  - 懸垂物安全指針・同解説（一般財団法人日本建築センター）
  - 吊物機構安全指針・同解説（公益社団法人劇場演出空間技術協会）
  - 床機構安全指針・同解説（公益社団法人劇場演出空間技術協会）
  - 劇場等演出空間電気設備指針（一般社団法人電気設備学会、公益社団法人劇場演出空間技術協会）
  - 日本電気協会内線規定
  - 日本工業規格（JIS）
  - 電気学会電気規格調査会標準規格（JEC）
  - 社団法人日本電機工業会標準規格（JEM）
- 設計図書 : 設計図書とは、本特記仕様書及び図面（現場説明書及び質疑応答書を含む）をいう。
- 共通仕様 : 設計図書に記載されていない事項は、以下の共通仕様書による。
  - 埼玉県電気設備工事特別共通仕様書（平成29年版）
  - 国土交通省公共建築改修工事標準仕様書（電気設備工事編）平成31年版
- 優先順位 : 設計図書の優先順位は原則として以下の通りとする。
  - 質疑応答書
  - 現場説明書
  - 特記仕様書
  - 図面
  - 標準仕様書
- 疑義に対する協議 : 設計図書の内容に疑義を生じた場合は、監督員にその説明を求め、設計の意図を正しく把握し、十分に協議を行った上で監督員の指示に従い施工すること。
- 現場における協議 : 現場での納まり、取り合い等の関係で、設計図書によることが困難または不都合が生じた場合は、監督員と十分に協議を行うこと。また、協議内容については、図面・参考資料等を記録に残すこと。
- 施工体制台帳の提出等 : (a) 受注者は、工事を施工するために下請負契約を締結したときは、施工体制台帳を作成し、工事現場に備えるとともに、その写しを監督員に提出する。  
(b) 受注者は、各下請負人の施工の分担関係を表示した施工体系図を作成し、工事関係者が見やすい場所及び公衆が見やすい場所に掲げるとともに監督員に提出する。  
(c) 受注者は、施工体制台帳予備施工体系図に変更がある場合は、その都度速やかに監督員に提出する。  
(d) 受注者は、発注者から、本工事の施工の技術上の管理をつかさどる者の設置の状況その他の工事現場の施工体制が施工体制台帳の記載に合致しているかどうかの点検を求められたときは、これを受けることを拒んではならない。
- 暴力団等からの不当要求及び工事妨害の排除 : (a) 受注者は、工事の施工に当たり、暴力団等からの不当要求及び工事妨害を受けた場合は、その旨を直ちに発注者に報告するとともに、所轄の警察署に届けでること。  
(b) 受注者は発注者及び所轄警察署と協力し、不当要求及び工事妨害の排除対策を講じること。
- 不正軽油の使用の禁止 : 受注者は、工事の施工に当たり、使用する車両及び建設機械等の燃料として、不正軽油（地方税法及び埼玉県生活環境保全条例の規定に違反するもの。）を使用してはならない。
- 書類の書式等 : (a) 書面を提出する場合の書式（提出部数を含む。）は、富士見市工事書式によるほか、監督員の指示による。  
(b) 施工体制台帳及び施工体系図の作成等については、建設業法（昭和24年法律第100号）及び公共工事の入札及び契約の適正化の促進に関する法律（平成12年法律第127号）に従ってこれを行うとともに、作成したものの写しを監督員に提出すること。
- 設計図書等の取扱い : (a) 設計図書及び設計図書において適用される必要な図書を整備すること。  
(b) 設計図書及び工事関係図書を、工事の施工のために使用する以外の目的で第三者に使用しないこと。
- 別契約の関連工事 : 別契約の施工上密接に関連する工事については、監督員の調整に協力し、当該工事関係者と共に、工事全体の円滑な施工に努めること。
- 疑義に対する協議 : (a) 設計図書に定められた内容に疑義が生じた場合又は現場の納まり、取合い等の関係で、設計図書によることが困難若しくは不都合が生じた場合は、監督員と協議すること。  
(b) (a)の協議を行った結果、設計図書の訂正又は変更を行う場合の措置は、契約書の規定による。(a)の協議を行った結果、設計図書の訂正又は変更に至らない事項は、「工事の記

録」をもとに、図面・参考資料等を残すこと。

- 工事の一次中止に次いでいずれかに該当し、工事の一時中止が必要となった場合は、直ちにその状況を監督員に報告すること。
  - 別契約の関連工事の進捗が遅れた場合
  - 工事の着手後、周辺環境問題等が発生した場合
  - 第三者又は工事関係者の安全を確保する場合
  - 暴風、豪雨、洪水、高潮、地震、地すべり、落盤、火災、騒乱、暴動その他の自然的又は人為的な事象で、受注者の責めに帰すことができないものにより、工事目的物等に損害を生じた場合又は工事現場の状態が変動した場合
- 工期の変更に係る : (a) 契約書の規定に基づく工期の短縮を発注者より求められた場合は、協議の対象となる事項について、可能な短縮日数の算出根拠、変更工程表その他の協議に必要な資料を監督員に提出すること。  
(b) 契約書の規定に基づく工期の変更についての協議を発注者で行うに当たっては、協議の対象となる事項について、必要とする変更日数の算出根拠、変更工程表その他の協議に必要な資料を監督員に提出すること。
- 実施工程表 : (a) 工事の着手に先立ち、実施工程表を作成し、監督員の承諾を受けること。  
(b) 契約書の規定に基づく条件変更等により、実施工程表を変更する必要が生じた場合は、施工等に支障がないよう、実施工程表を遅滞なく変更し、当該部分の施工に先立ち、監督員の承諾を得ること。  
(c) (b)によるほか、実施工程表の内容を変更する必要が生じた場合は、施工等に支障がないように適切な措置を講ずる。  
(d) 監督員の指示を受けた場合は、実施工程表の補足として、週間工程表、月間工程表工種別工程表等を作成し、監督員に提出する。
- 施工計画書 : (a) 工事の着手に先立ち、工事の総合的な計画をまとめた総合施工計画書を作成し、監督員に提出する。  
(b) 品質計画、一工程の施工の確認及び施工の具体的な計画を定めた工種別の施工計画書を当該工事の施工に先立ち作成し、監督員に提出する。ただし、あらかじめ監督員の承諾を受けた場合は、この限りではない。  
(c) (b)の施工計画書のうち、品質計画に係る部分については、監督員の承諾を受ける。  
(d) 施工計画書の内容を変更する必要が生じた場合は、監督員に報告するとともに、施工等に支障がないよう適切な措置を講ずる。
- 施工図等 : (a) 施工図等を本工事の施工に先立ち作成し、監督員の承諾を受ける。ただし、あらかじめ監督員の承諾を受けた場合は、この限りでない。  
(b) 施工図等の作成に際し、施工上密接に関連する工事との納まり等について、当該工事関係者と調整のうえ、十分検討する。  
(c) 施工図等の内容を変更する必要が生じた場合は、監督員に報告するとともに、施工等に支障がないよう適切な措置を講ずる。
- 工事の記録 : (a) 監督員と協議した結果について記録を整備すること。  
(b) 工事の全般的な経過を記載した書面を作成すること。  
(c) 工事の施工に際し試験を行った場合は、直ちに記録を作成すること。  
(d) 次のいずれかに該当する場合は、施工の記録、工事写真、見本等を整備すること。
  - 工事の施工によって隠蔽される等、後日の目視による検査が不可能又は容易でない部分の施工を行う場合
  - 一工程の施工を完了した場合
  - 施工の適切なことを証明する必要があるとして監督員の指示を受けた場合
  - 設計図書に定められた施工の確認を行った場合  
(e) (a)から(d)までの記録について、監督員より請求されたときは、提出又は提示すること。
- 施工管理 : (a) 設計図書に適合する工事目的物を完成させるために、施工管理体制を確立し、品質、工程、安全等の施工管理を行うこと。  
(b) 本工事施工に携わる下請負人に、工事関係図書及び監督員の指示を受けた内容を周知徹底すること。
- 施工条件 : (a) 工事用車両の駐車場所及び資機材の置場所は、特記がなければ敷地内とする。  
(b) 振動、騒音、臭気、粉じん等の発生する作業を行う場合は、あらかじめ監督員の承諾を受けること。  
(c) 上記以外の施工条件に関して疑義が生じた場合は、監督員と協議すること。
- 品質管理 : (a) 「施工計画書」(b)による品質計画に基づき、適切な時期に、必要な管理を行うこと。  
(b) 必要に応じて監督員の検査を受けること。  
(c) 品質管理の結果、疑義が生じた場合は、監督員と協議すること。

- 施工中の安全確保 : (a) 建築基準法、労働安全衛生法その他関係法令等に定めるところによるほか、「建設工事公衆災害防止対策要綱 建築工事編」（平成5年）に従うとともに、「建築工事安全施工技術指針」（平成7年）を参考に、常に工事の安全に留意して現場管理を行い、施工に伴う災害及び事故の防止に努める。  
(b) 同一場所で別契約の関連工事が行われ、監督員により労働安全衛生法に基づく指名を受けたときは、同法に基づく必要な措置を講ずる。  
(c) 気象予報、警報等について、常に注意を払い、災害の予防に努める。  
(d) 本工事の施工に当たっては、工事箇所並びにその周辺にある地上及び地下の既設構造物、既設配管等に対して、支障をきたさないような施工方法を定める。ただし、これにより難しい場合は、監督員と協議すること。
- 火気の取扱い : 建物内の火気の使用は、原則として行わない。ただし、やむを得ず火気の使用や溶接作業等を行う場合は、火気の取扱いに十分注意するとともに、次に示す火災の防止措置を講ずること。
  - 使用する火気に適した種類、及び容量の消火器等を設置する。
  - 火気の使用箇所付近に、可燃性のもの及び危険性があるものは置かないこと。
  - 火気の使用箇所付近は、防災シート等による養生及び火花の飛散防止措置を講ずること。
  - 作業終了後は、十分に点検を行い、異常のないことを確認すること。
- 交通安全管理 : 工事材料等の搬送計画及び通行経路の選定その他車両の駐車及び通行に関する事項について関係機関と十分打ち合わせのうえ、交通安全管理を行う。
- 災害時の安全確保 : 災害及び事故が発生した場合は、人命の安全確保を優先するとともに、二次災害の防止に努め、その経緯を監督職員に報告する。
- 施工中の環境保全 : (a) 建築基準法、建設工事に係る資材の再資源化等に関する法律（以下「建設リサイクル法」という。）環境基本法、騒音規制法、振動規制法、大気汚染防止法、水質汚濁防止法、廃棄物の処理及び清掃に関する法律（以下「廃棄物処理法」という。）、土壤汚染対策法、資源の有効な利用の促進に関する法律（以下「資源有効利用促進法」という。）、その他関係法令等に定めるところによるほか、「建設副産物適正処理推進要綱」に従い、工事の施工の各段階において、騒音、振動、粉じん、臭気、大気汚染、水質汚濁等の影響が生じないように、周辺環境の保全に努めること。  
(b) 塗料その他の化学製品の取扱いに当たっては、当該製品の製造者が作成したJISZ7253「GHS(SDS)」による安全データシート(SDS)を常備し、記載内容の周知徹底を図り、作業者の健康、安全の確保及び環境保全に努める。  
(c) 建設事業及び建設業のイメージアップのために、作業環境の改善、作業現場の美化等に努めること。
- 既存部分等への処置 : (a) 工事目的物の施工済み部分等について、汚損しないよう適切な養生を行う。  
(b) 工事施工に際し、既存部分を汚損した場合は、監督員に報告するとともに承諾を受けて現状に準じて補修すること。
- 後片付け : (a) 作業終了時には、適切な後片付け及び清掃を行うこと。  
(b) 工事の完成に際しては、当該工事に関する部分の後片付け及び清掃を行うこと。
- 機材及び材料 : (a) 工事に使用する機器及び材料（以下「機材」という。）は、国等による環境物品等の調達の推進に関する法律に定めるところにより、環境負荷を低減できる機材を選択するよう努めること。  
(b) 使用する材料の選定に当たっては、揮発性有機化合物の放散による健康への影響に配慮する。  
(c) 工事に使用する機材は、アスベストを含有しないものとする。

1. 概要

舞台照明設備特記仕様書

本装置は、富士見市民文化会館 舞台照明設備改修工事（第1期）メインホールの舞台及び客席の調光制御を行う装置である。

2. 調光装置特記仕様

(1) 主幹・分岐盤

直回路及び直ノ調切替回路増設に伴う、壁の追加、負荷回路制御部の改造を行う。壁のフレームは、40x40x5tアングル、カバー及び扉は1.6t以上の鋼板製とする。

(2) 調光器盤

- a. 本設備に使用する調光器はサイリスター調光器とし、一括制御の集中制御方式による調光器であること。
b. 調光器の調光し得る最小負荷容量は、定格容量の1%以上とすること。
c. 調光特性は一括スイッチにより、2乗・Aカーブ（2.3乗）・Bカーブ（2.7乗）<JATE規格>の特性変化を任意に設定出来ること。
d. 調光器の調光特性を揃えるよう各相毎に、一括制御方式の調光特性信号発生器を設け、一相分の予備を突装し切替スイッチにより容易に切替出来ること。
e. 調光器の制御入力は、USITT規格DMX512/1990信号入力とすること。
f. 調光器盤には、サイリスター冷却用ファンを設け、軽負荷時の騒音を少なくするため室内温度が35℃以上の時、動作すること。
g. 調光器はブロック方式等、実装密度が高い方式の調光器とすること。
h. 調光器は過流及び定格電流による不必要動作が防止出来るMCCBを用いること。
i. 各調光回路ごとに漏洩電流の検出・MCCB遮断等の検出が出来、その状態が液晶ディスプレイにて確認出来ること。
j. 同様に、盤上部に設置した表示アラームにて確認出来ること。
k. リモートコントローラーは下記の機能を有すること。
l. 負荷回路の点滅操作（100/50/フル点灯）
m. 指定した負荷の点滅（100/50/フル点灯）状態を記憶・実行
n. 各調光盤のファンテスト操作
o. 制御用直流電源装置のバックアップ用スイッチを具備すること。
p. 室温5~40℃で安定動作すること。
q. 壁のフレームは、40x40x5tアングル、カバー及び扉は1.6t以上の鋼板製とする。
r. 塗装色は、指定色焼き付け塗装仕上げとする。

(3) 調光操作卓

- ・調光操作卓は表面に各種スイッチ、フェーダ等を配置し、内部に制御モジュール、制御電源等を装備し、一体で構成されたものとする。
・各々操作性に優れ、保守点検の容易な構造とする。軽量可搬型の卓とし、持ち出し、移動が容易に可能とすること。
・調光操作卓は、調光制御機能とムービング制御機能が操作出来る一体化された操作卓とすること。
・調光操作卓は、主照明操作卓及び副照明操作卓の2卓を設備し、フルバックアップ方式とすること。又、非常時に切替えが出来ること。
・丸茂電機（株） シューティング調光操作卓を基本とする。
<主な制御仕様>
・入力電源電圧 AC100V ±10% 50/60Hz
・制御回路数 4096チャンネル
・調光コントロールチャンネル数 2048チャンネル
・ムービングコントロールチャンネル数 2048チャンネル
（調光+ムービングで4096ch）
・外部入力チャンネル数 1024チャンネル
・イベント数 30イベント
メモリ容量/1イベント パッチ 5場面
持込卓対応パッチ シーン ※ 1場面
チャンネルグループ ※ エフェクト ※
※ 1イベントのメモリ容量は、シーン/チャンネルグループ/エフェクト合わせて最大2000
・記憶シーン 最大2000/1イベント
調光用シーン 2000 (No. 0. 1~999. 9)
調光用チャンネルグループ 1000 (No. 1~9999)
調光用エフェクトパターン 1000
（シーン又は100チャンネルx最大128ステップ）
ムービング用シーン 2000 (No. 0. 1~999. 9)
ムービング用チャンネルグループ 最大1000 (No. 1~9999)
ムービング用ライブラリー 最大2000 (No. 1~9999)
・調光特性記憶 10種類
・パート分割数 10パート (マルチ機能付)
・サブマスターフェーダ数 10本
・サブマスターページ数 100ページ
・マルチフェーダ数 10本
・マクロ数 100マクロ
・時間軸記憶：調光
フェードイン/アウトタイム 0~99分59秒
ディレクタータイム #
ウエイトタイム #
・Fixture No. 入力範囲 1~510
パッチページ数 9ページ
・時間軸記憶：ムービング
フェードインタイム 999. 9秒
ディレクタータイム #
<その他仕様>
・外部記憶装置 1式
・タッチパネル式液晶ディスプレイ（ムービング制御用） 1台
・ディスプレイ 2台

<調光制御機能>

- 1) パッチ操作
・フェーダチャンネルと、負荷回路を電子的に結合させるパッチ機能を有すること。
パッチ方式は、モニターとの対話方式による選択方式とすること。
・パッチ場面は5場面持ち、仕込み、実行場面は選択出来ること。
・持込卓対応パッチ場面は1場面持つこと。
・客席自動調光操作パッチ場面は1場面持つこと。
・調光回路毎の非調光指定（ノンディマー）が可能であること。
・調光回路毎の最大出力レベルの指定が可能であること。
・調光回路毎の出力レベルが確認出来ること。
・調光回路毎にコントロールチャンネルのレベルに関係なく100%のレベルを出力出来ること。
・1つの調光回路に、2つまでのコントロールチャンネルをパッチする二重パッチが可能であること。
・調光回路毎に調光特性記憶の設定（10種類）が可能であること。
・回路毎に、カラースクローラ指定の設定を行い、カラースクローラコントロールチャンネルのパッチが可能であること。
a. 仕込操作
・調光仕込、直仕込が画面上にグラフィック配置された負荷番号上に表示されるカーソルを操作することにより、選択接続出来る機構とする。
・コントロールチャンネルを調光回路のDMX順に1対1で割り付けることが出来る、パッチダイレクト機能が可能であること。
・専用画面にて、カラースクローラとのリンクチャンネル設定及びロールNo. 登録操作可能であること。
・負荷回路払い、フェーダ払い、一括払いが出来ること。
c. プレビュー
・回路毎の調光出力レベルが、画面上で分かる仕様とすること。

2) 記憶調光操作

- a. 書き込み
・イベントとして記憶管理を行い、30イベント保存することを可能とすること。
（1イベントのメモリ容量は、シーン/チャンネルグループ/エフェクト合わせて最大2000）
・メインシーンは2000シーンとし、リアルタイムで書き込み/読み出しが出来ること。
・ライブモード（実行入力）及びブラインドモード（記憶入力）において、シーンデータの作成が可能であること。
・任意の複数チャンネルをグループとして記憶し、グループNo. を指定することにより、一括選択出来るチャンネルグループは最大1000グループまで作成可能であること。
・各種時間データの指定が可能であること。
フェードタイム、ディレイタイム、ウエイトタイム
アップフェード/ダウンフェード、アップディレー/ダウンディレー
・テンキー、レベルエンコーダによりレベル入力が可能であること。
・チャンネルを選択し、カラースクローラのカラースクローラが指定可能であること。
・本シーンと並列な別行動をする転換時間要素のパートが指定可能であること。又、パートに組み込んだ明かりは、パート部に割り付けられること。
・パートはシーン毎に最大10パートまで指定が可能であること。
・パートにカラースクローラ動作時間の指定が可能であること。
・シーン毎に調光特性記憶の設定（10種類）が可能であること。
b. 読み出し
・書き込み済みシーンは順次・急転・飛び越し再生が可能なこと。
・トータルクロスフェーダヘシーンを読み出し、手動再生することが出来ること。
・記憶済みシーンはタイムデータによる自動再生が可能であること。又、タイムエンコーダによるタイムデータの伸縮が可能であること。
・パートは時間データによる自動再生、マニュアル指定によるマニュアル再生、マニュアルキースイッチによる強制マニュアル操作が可能であること。
・カラースクローラの操作も同様可能とすること。
c. 修正
・記憶されているデータをテンキー、エンコーダ等で修正可能であること。
・クロス操作パネルから、実行段の明かりを実行修正出来、又、次段にセットされた明かりをブラインドで修正することが可能であること。
・シーンメモリー操作パネルでは、記憶済みシーンの修正、消去、コピーの各編集機能を持ち、明かりを出さずに書き込まれた調光レベルを確認出来るプレビュー機能を持つこと。
・実行修正、記憶修正が可能であること。
・表示形式によるトレース修正が可能であること。

- 3) サブマスター
・サブマスターへ書き込まれた内容を、ページごとに40種類み出すことが出来ること。
・サブマスターフェーダにシーン、エフェクト、チャンネルレベルを読み出し、手動再生出来ること。又、サブマスターフェーダは100ページのページ数を持ち、シーンに連動してページ読み出しが可能であること。
・サブマスターフェーダはチャンネルマスタ及びフリーフェーダの設定も可能であること。

- 4) エフェクト
・最大1000パターン作成可能であること。
・ステップ記憶は、任意の100チャンネル、シーン又は、カラーの設定が可能であること。
・動作はフェードループ、フェードエンド、ステップループ、ステップエンドの4つから選択可能であること。
・各ステップの時間は、0~999. 9秒 (Min0. 02秒単位) 迄指定可能であること。
・修正はサブマスターに割り付けたエフェクトを実行し、実行明かりによる修正、又は、エフェクトデータを実行し修正することを可能とすること。

- 5) 表示
・ライブモード、ブラインドモード時、レベルが変化するチャンネルのみ表示するゼロサブレス表示や、再生しているキューとその前後だけを表示する3段階表示が出来ること。
・調光器にて異常が発生した場合、卓付のディスプレイにてアラームの内容が確認出来ること。
・異常が発生した場合、アラーム表示をすること。又、以下の内容が確認出来ること。
MCCB OFF、過負荷、漏電
排気ファン停止、ユニットファン停止、ユニット温度異常
調光特性信号異常、直流電源異常
・過去のアラーム履歴が確認出来ること。

- 6) 手動調光操作
a. マスターフェーダ
全てのフェーダ・スイッチのマスターとして機能すること。又、マスターフェーダを上げなくても100%とするスイッチを付属すること。
b. プログラムマスターフェーダ
サブマスター・パッチ・トータルクロスマスターとして機能すること。又、登録内容を記憶出来るスイッチを付属すること。

<ムービング制御機能>

- 1) パッチ操作
・パッチ方式は、タッチパネルモニターとの対話方式による選択方式とすること。
・パッチページ数は9ページ持つこと。
・パッチ画面内の灯体表示枠は任意にレイアウトが可能であること。
a. 仕込操作
・パッチ専用画面にて、制御する灯体を選択し、灯体番号・Fixture No. ・DMX番号・調光アドレスの設定接続出来る機構とする。
・カラーマップ画面にて、カラーピッカーとスライドバーを操作することにより、ムービング色調操作が可能であること。
・LEDマップ画面にて、カラーピッカーを操作することにより、LED色調操作が可能であること。
b. 払い操作
・パッチ画面内で、灯体の払いが出来ること。
・カラーマップ画面内で、カラーの払いが出来ること。

2) ムービング、LED操作

- a. 制御
・タッチパネルモニターとエンコーダにより、灯体のON/OFF、調光、カラー操作及び動作が可能であること。
・タッチパネルモニターとエンコーダにより、ゴボの指定を行い操作が可能であること。
・タッチパネルモニターとエンコーダにより、LED器具のカラー操作及び出力が可能であること。
・指定した器具における、任意のパラメータ、又は、全てのパラメータをライブラリとして登録し、それら呼び出すことが可能であること。
・タッチパネルモニターにより、指定した器具をシーンに登録・実行が出来、タイムの設定が可能であること。
・タッチパネルモニターにより、各種パラメータを連続して変化させるエフェクト動作が可能であること。
・調光制御とリンクして再生出来ること。
b. 修正
・記憶されているムービング制御データをテンキー、エンコーダ等で修正可能であること。
・実行修正、記憶修正が出来ること。

3) 表示

- ・Intensityの表示方法は、パーセント表示、又は、10進数表示が可能であること。
・カラーマップ画面を持つこと。
・LEDマップ画面を持つこと。

<共通機能>

- 1) マクロ
・複数の操作手順を1つのキーで一括操作することが出来るキーを設けること。
・マクロキーは100マクロとし、1つのマクロには、最大128のキー操作が登録可能とすること。
2) 外部メモリー
・外部記憶媒体（SDカード）へデータを書き込むことが出来る装置を操作卓に内蔵すること。
・操作卓全ての記憶内容を容易に書き込み、又、外部記憶媒体（SDカード）のデータを操作卓に容易に読み出せること。
・JATE共通データ規格（通称JASCI1）によるシーンレベル、及び時間データに出入力が可能なこと。

3) 無停電源装置

- ・操作卓に供給する電源は瞬時停電等の影響を受けないよう、無停電源装置を装備すること。
・仕様に関しては次の通りとする。
電源電圧 AC100V、110V、115V、120V
周波数 50/60Hz (自動切替)
入力容量 15A以下
定格出力容量 1. 5kVA (1. 05kW)
バックアップ時間 約5分/1050W負荷時 (周囲温度25℃)

4) オフラインシステム

- ・調光操作卓で作成した全データ（もしくは、任意のデータ）を、外部記憶媒体を通じ、オフラインシステム上で編集が可能であること。
又、オフラインシステムで作成したデータも調光操作卓に読み込むことが出来ること。

舞台照明設備特記仕様書

<p>(4) プリセット 操作卓</p>	<p>a. プリセット操作卓は、調光操作卓と同時に操作が出来ること。又、プリセット操作卓のみでも調光制御が可能なこと。                  b. クロスフェーダ                  段切替スイッチにより選択されたプリセット段からプリセット段へ、スムーズな転換が行えること。                  c. プリセットフェーダ                  各チャンネルの調光レベルを設定するフェーダで、80チャンネル×3段、又は240チャンネル×1段のプリセット使用が出来ること。                  d. フラッシュスイッチ                  フラッシュ動作は、フラッシュスイッチを押したチャンネルがプリセットフェーダ設定レベルから100%に変化する「+フラッシュ」と、フラッシュスイッチを押したチャンネルのみ100%に変化し、他のチャンネルは0%となる「-フラッシュ」に切替えられること。                  e. データ表示ディスプレイ                  ・各チャンネルの調光レベル状態を表示させることが出来ること。</p>	<p>(16) 移動型調光器</p>	<p>・移動して使用するため、キャスター付ハードケースに収納すること。                  ・調光器は漏電感知機能付とすること。                  ・シーンの調光レベルを記憶し、実行することが出来ること。</p> <p>&lt;主な仕様&gt; I L 2 k W × 3 6 c h タイプ ( Z M T - 2 0 3 6 )</p> <ul style="list-style-type: none"> <li>・定格電圧 AC 1 0 0 V ± 1 0 %</li> <li>・定格周波数 5 0 / 6 0 H z 自動切替</li> <li>・使用温度範囲 5 ~ 4 0 ° C</li> <li>・調光制御信号 DMX 5 1 2 / 1 9 9 0</li> <li>・調光特性 2.0 乗</li> </ul> <p>2.3 乗 (Aカーブ) &lt; J A T E T 規格 &gt;                  2.7 乗 (Bカーブ) &lt; J A T E T 規格 &gt;</p> <ul style="list-style-type: none"> <li>・負荷回路数 3 6 c h</li> <li>・負荷容量 I L 2 0 A</li> <li>・最小負荷容量 4 0 W</li> <li>・調光出力 C 型 2 0 A</li> <li>・保護回路 M C C B</li> <li>・受電端子 カムロック</li> </ul> <p>&lt;主な仕様&gt; I L 3 k W × 2 4 c h タイプ ( Z M T - 3 0 2 4 )</p> <ul style="list-style-type: none"> <li>・定格電圧 AC 1 0 0 V ± 1 0 %</li> <li>・定格周波数 5 0 / 6 0 H z 自動切替</li> <li>・使用温度範囲 5 ~ 4 0 ° C</li> <li>・調光制御信号 DMX 5 1 2 / 1 9 9 0</li> <li>・調光特性 2.0 乗</li> </ul> <p>2.3 乗 (Aカーブ) &lt; J A T E T 規格 &gt;                  2.7 乗 (Bカーブ) &lt; J A T E T 規格 &gt;</p> <ul style="list-style-type: none"> <li>・負荷回路数 2 4 c h</li> <li>・負荷容量 I L 3 0 A</li> <li>・最小負荷容量 4 0 W</li> <li>・調光出力 C 型 3 0 A</li> <li>・保護回路 M C C B</li> <li>・受電端子 カムロック</li> </ul>
<p>(5) 客席調光操作卓</p>	<p>・客席調光は、「明・止・暗」の押印による自動調光操作とする。又、残置及び調光速度は可変可能なこと。                  ・「明・止・暗」のボタンによる自動調光操作を行うか、記憶（フェーダチャンネル）操作として調光操作を行うか、選択可能であること。</p>	<p>(17) 移動型調光器</p>	<p>・各々操作性に優れ、保守点検の容易な構造とする。軽量可搬型の調光器とし、吊り込み、持ち出し、移動が容易に可能とすること。                  ・ハンガー等での吊り込みを可能とし、安全のため落下防止のワイヤーを付けること。                  ・負荷側の短絡又は、過負荷に対し、サイリスターの保護が十分であること。                  ・調光器は容量に相当するMCCBを実装し、MCCB遮断容量と同等の容量が使用可能なこと。又、ヒューズ、サーキットプロテクタではなく、遮断から容易に復旧が可能なMCCBを実装すること。</p> <p>&lt;主な仕様&gt; I L 2 k W × 3 c h タイプ ( M C D 2 - 2 0 0 3 I - 1 6 0 )</p> <ul style="list-style-type: none"> <li>・定格電圧、容量 AC 1 0 0 V ± 1 0 % 6 0 A ( 1 φ 2 W )</li> <li>・冷却方式 空冷方式 ( 自冷 )</li> <li>・調光信号 DMX 5 1 2 / 1 9 9 0</li> <li>・最小負荷容量 1 0 W</li> <li>・負荷回路数 3 c h</li> <li>・負荷容量 I L 2 0 A</li> <li>・アンサーバック信号 メーカー仕様</li> <li>・アンサーバック内容 漏電検出、MCCB遮断</li> <li>・入力コネクタ C 型 6 0 A プラグ ビッグテール方式</li> <li>・出力コネクタ C 型 2 0 A × 3</li> <li>・吊下方式 ハンガー吊下げ式</li> <li>・入力 受電 P L ・ 信号受信 L E D</li> <li>・モニタ 出力・MCCB OFF・漏電</li> <li>・調光特性 2.3 乗 (Aカーブ) &lt; J A T E T 規格 &gt; 2.7 乗 (Bカーブ) &lt; J A T E T 規格 &gt;</li> <li>・調光方式 調光 / ノンディマー / 重点灯 / ハーフ点灯</li> </ul> <p>(その他)                  ・本工事は、舞台照明設備という特殊な技能と知識が要求される工種がほぼ全体にわたるため、舞台照明専門メーカーが行うこと。                  ・更新部、既設装置部共に既設メーカー、もしくは既設メーカー立ち合いのもと接続、調整、動作確認を行うこと。</p> <p>【既存メーカー】                  ・丸茂電機株式会社</p>
<p>(6) 調光操作卓用 コネクタボックス</p>	<p>・調光操作卓、客席調光操作卓及びプリセット操作卓の動作を満足させることが出来るコネクタを設けること。</p>		
<p>(7) 舞台袖操作盤</p>	<p>・調光操作卓のサブマスターフェーダ10本（卓で切替えた機能を含む）を切替えにより、遠方で操作可能とすること。                  ・客席調光の「明・止・暗」の押印を設けて、調光操作卓とパラレル動作が行えること。                  ・作業灯を点滅するスイッチを設けること。</p>		
<p>(8) 負荷モニター LCD</p>	<p>・ディスプレイに負荷出力の状態を表示すること。表示方法は切替により下記を可能とすること。                  ・出力レベルに応じた調光表示                  ・出力レベルに応じた数字表示                  （2桁の数字で表し、レベル100はFFと表示）                  ・出力レベルに応じたインジケータ表示                  ・表示エリアの拡大・縮小を可能とすること。</p>		
<p>(9) 制御信号 パッチ盤</p>	<p>・DMX信号によりコントロールする機器、器具に対して系統的に分岐、ミキシング及びパッチングが行なえること。                  ・イーサネット信号によりコントロールする機器、器具に対して系統的に分岐、及びパッチングが行なえること。                  ・非常時にスイッチを押すことで、入力されているDMX信号を出力し続けるホールドスイッチを具備すること。                  ・再度、ホールドスイッチを押すことで、解除されること。</p>		
<p>(10) ネットワーク 中継盤</p>	<p>・DMX信号によりコントロールする機器、器具に対して系統的に分岐、ミキシング及びパッチングが行なえること。                  ・イーサネット信号によりコントロールする機器、器具に対して系統的に分岐、及びパッチングが行なえること。                  ・光信号を受信する事が出来、光信号とイーサネット信号に変換する事の出来るユニットを設備する。</p>		
<p>(11) 持込卓用 コネクタパネル</p>	<p>・外部からの持込卓をコネクタに接続することにより、常設の調光器を制御することが出来る様接続コネクタを設けること。</p>		
<p>(12) ワイヤレス装置</p>	<p>・ワイヤレス操作は、画面との対話方式による選択方式とし、舞台他でも出来る設備とする。                  ・舞台照明回路の点滅とパッチ操作、調光卓で作成したシーンの再生を行うことが出来る。GO、STOP、BACK、TCの機能を有すること。</p>		
<p>(13) DMX ワイヤレス装置</p>	<p>・DMX 5 1 2 をワイヤレスにて送信・受信できるシステムとする。                  ・DMXは4系統の通信が可能で、周波数帯は2.4GHz帯小電力データ通信システムとし14チャンネル間で選択が可能とする。                  ・受信機についてはボタンに吊下げ可能なダボ付とする。</p>		
<p>(14) 電流計 ボックス</p>	<p>・各電源相ごとの電流値を表示するボックスを設けること。                  ・電流計の指針については目安となる赤指針付とすること。</p>		
<p>(15) 制御信号 変換器 【DMX-ether Node】</p>	<p>・DMX信号をイーサネットにて伝送するためのインターフェースとして使用するもので、必要数設備する。                  ・DMXノードはイーサネットに接続可能なポートを持ちDMX信号コネクタを4個装備する。                  ・DMXノードの設定は、全てをイーサネットワーク上に接続された状態で設定用PCにより任意に可能なものとする。                  ・DMX信号の入出力のパッチは設定用PCにより任意のDMXノードに対して可能とする。</p>		

既存設備機器リスト								
番号	品名	仕様	数量	回路数				容量
				調光3kW	調光4kW	調光6kW	直	
1	F	【フットライト】 フロアコンセント コンセントボックス	ハロゲン 85W×96灯 置型 4色配線 L=14.4m C型30Aコンセント 4口用 8回路 なし	1列 2個				8.16
2	F C	フロアコンセント フロアコンセント コンセント盤 フロアコンセント コンセントボックス	C型30Aコンセント 2口用 (舞台内、舞台袖) C型30Aコンセント 3口用 (舞台袖) なし C型60Aコンセント 4口用 (L H) なし	4個 6個	8 18			16.00 36.00 36.00
3	L H	ローアホリゾンライト 延長ケーブル	ハロゲン500W×8灯 4色配線 L=2.0m なし	9台				
4	客 S	客席サスペンションライト フライダクト コンセントボックス コンセントボックス 照明器具 取付用機材 ケーブルリール (丸型) ケーブルリール (丸型) ケーブルリール (丸型) ジョイントボックス ジョイントボックス ジョイントボックス	客席サスペンションライト C型20Aコンセント 32個付 16回路 L=16.2m なし なし 平凸レンズスポットライトハロゲン1kW (低騒音型、落下防止ワイヤー付) ハンガー 8sq-9心 ×20m (ケーブル27m付) なし なし 60A 4回路用 なし なし	1列 32台 32個 4台 4個	16			32.00
5	1 B	【第1 ボーダーライト】 コンセント切替ボックス コンセントボックス 器具吊下げパイプ ボーダーケーブル (平型) ボーダーケーブル (平型) ケーブル受けカゴ ケーブル受けカゴ ジョイントボックス ジョイントボックス ジョイントボックス	ハロゲン200W×81灯 4色配線 L=16.2m なし なし なし 8sq-9心 ×27m なし 1本受け用 なし 60A 4回路用 なし なし	1列	8			16.20
6	2 B	【第2 ボーダーライト】 コンセント切替ボックス コンセントボックス 器具吊下げパイプ ボーダーケーブル (平型) ボーダーケーブル (平型) ケーブル受けカゴ ケーブル受けカゴ ジョイントボックス ジョイントボックス ジョイントボックス	ハロゲン200W×81灯 4色配線 L=16.2m なし なし なし 8sq-9心 ×27m なし 1本受け用 なし 60A 4回路用 なし なし	1列	8			16.20

改修設備機器リスト											
改修内容	仕様	数量	回路数				容量 (kVA)		調光器		備考
			調光3kW	調光4kW	直	ether	調光	直	3kW	4kW	
既存のまま	同左	1列									
コンセント交換	C型30Aコンセント	8個	8					8.16		8	
増設	C型30Aコンセント 4口用 4回路	2個	(8)								フット回路とバラ回路
コンセント交換	C型30Aコンセント	8個	8					16.00		8	舞台中回路とバラ回路
コンセント交換	C型30Aコンセント	18個	18					36.00		18	
増設	C型30Aコンセント 12個付	2個						4.00		2	舞台袖回路とバラ回路
コンセント交換	C型30Aコンセント	6個	2+(4)								舞台中回路とバラ回路 上下各1回路増
増設	C型30Aコンセント 4口用 4回路 プレーカ4個付	4個		8 (6kW)				36.00		8 (6kW)	
コネクタ交換	C型30Aプラグ・コネクタ (ケーブル付)	9式									8本使用とし、1本は、予備。
増設	C型30A ~ C型30A 4c h マルチケーブルL=5.0m	4本									
既存のまま	同左	1列	16					32.00		16	内2回路を直/調切替回路に更新・壁内に切替SW追加
増設	C型30Aコンセント 1個付 1回路	2個			2			4.00			
増設	etherコネクタ 1個付 1系統					2					
増設	平行15Aコンセント 2個付 2回路	1個			2			2.00			
増設	C型60Aコンセント 2個付 2回路				2			10.00			
既存のまま	同左	32台									
既存のまま	同左	32個									
ケーブルリール (丸型)交換	8sq-9心 ×27m	4本									
増設	制御信号 (ether) 1ch ×20m (ケーブル47m付)	2台									
増設	14sq-9心 ×20m (ケーブル27m付)	1台									
既存のまま	同左	4個									
増設	60A 4回路用	1個									
増設	制御信号線用	2個									
既存のまま	同左	1列	8					16.20		8	
増設	C型20Aコンセント 8個付 (切替SW4個付)	2個	(8)								
増設	C型30Aコンセント 1個付 1回路	1個			1			2.00			
増設	etherコネクタ 1個付 1系統					1					
増設	SGP-32A L=16.2m	1列									
更新	8sq-9心 ×27m	2本									
増設	8sq-3心+制御信号 (ether) 1ch ×27m	1本									
既存のまま	同左	2台									
増設	1本受け用	1台									
既存のまま	同左	2個									
増設	60A 4回路用	1個									
増設	制御信号線用	1個									
既存のまま	同左	1列	8					16.20		8	
増設	C型20Aコンセント 8個付 (切替SW4個付)	2個	(8)								
増設	C型30Aコンセント 1個付 1回路	1個			1			2.00			
増設	etherコネクタ 1個付 1系統					1					
増設	SGP-32A L=16.2m	1列									
更新	8sq-9心 ×27m	2本									
増設	8sq-3心+制御信号 (ether) 1ch ×27m	1本									
既存のまま	同左	2台									
増設	1本受け用	1台									
既存のまま	同左	2個									
増設	60A 4回路用	1個									
増設	制御信号線用	1個									

※番号欄のハッチ部、品名欄の【 】表示品は既設のままとする。

既存設備機器リスト										
番号	品名	仕様	数量	回路数				容量		
				調光3kW	調光4kW	調光6kW	直			
7	1 S	第1サスペンションライト								
		フライダクト	C型20Aコンセント 48個付 16回路 L=16.2m	1列	16				32.00	
		コンセントボックス	なし							
		コンセントボックス	なし							
		ポーターケーブル (平型)	8sq-9心 ×27m	4本						
		ポーターケーブル (平型)	なし							
		ポーターケーブル (平型)	なし							
		ケーブル受けカゴ	1本受け用	4台						
		ケーブル受けカゴ	なし							
		ジョイントボックス	60A 4回路用	4個						
		ジョイントボックス	なし							
		ジョイントボックス	なし							
8	2 S	第2サスペンションライト								
		フライダクト	C型20Aコンセント 48個付 16回路 L=16.2m	1列	16				32.00	
		コンセントボックス	なし							
		コンセントボックス	なし							
		ポーターケーブル (平型)	8sq-9心 ×27m	4本						
		ポーターケーブル (平型)	なし							
		ポーターケーブル (平型)	なし							
		ケーブル受けカゴ	1本受け用	4台						
		ケーブル受けカゴ	なし							
		ジョイントボックス	60A 4回路用	4個						
		ジョイントボックス	なし							
		ジョイントボックス	なし							
9	3 S	第3サスペンションライト								
		フライダクト	C型20Aコンセント 48個付 16回路 L=16.2m	1列	16				32.00	
		コンセントボックス	なし							
		コンセントボックス	なし							
		ポーターケーブル (平型)	8sq-9心 ×27m	4本						
		ポーターケーブル (平型)	なし							
		ポーターケーブル (平型)	なし							
		ケーブル受けカゴ	1本受け用	4台						
		ケーブル受けカゴ	なし							
		ジョイントボックス	60A 4回路用	4個						
		ジョイントボックス	なし							
		ジョイントボックス	なし							
10	4 S	第4サスペンションライト								
		フライダクト	C型20Aコンセント 36個付 12回路 L=16.2m	1列	12				24.00	
		コンセントボックス	なし							
		コンセントボックス	なし							
		照明器具	平凸レンズスポットハロゲン1kW (落下防止ワイヤー付)	72台						
		照明器具	フレネルレンズスポットハロゲン1kW (落下防止ワイヤー付)	36台						
		取付用機材	ハンガー	108個						
		ポーターケーブル (平型)	8sq-9心 ×27m	3本						
		ポーターケーブル (平型)	なし							
		ポーターケーブル (平型)	なし							
		ケーブル受けカゴ	1本受け用	3台						
		ケーブル受けカゴ	なし							
		ジョイントボックス	60A 4回路用	3個						
		ジョイントボックス	なし							
		ジョイントボックス	なし							

改修設備機器リスト											
改修内容	仕様	数量	回路数				容量 (kVA)		調光器		備考
			調光3kW	調光4kW	直	ether	調光	直	3kW	4kW	
既存のまま	同左	1列	16					32.00		16	内2回路を直/調切替回路に更新・盤内に切替SW追加
増設	C型30Aコンセント 1個付 1回路 etherコネクタ 1個付 1系統	2個			2			4.00			
増設	平行15Aコンセント 2個付 2回路 C型60Aコンセント 2個付 2回路	1個			2			2.00			
更新	8sq-9心 ×27m	4本									
増設	8sq-5心+制御信号 (ether) 2ch ×27m	1本									
増設	14sq-9心 ×27m	1本									
既存のまま	同左	4台									
増設	1本受け用	2台									
既存のまま	同左	4個									
増設	60A 4回路用	2個									
増設	制御信号線用	1個									
既存のまま	同左	1列	16					32.00		16	内2回路を直/調切替回路に更新・盤内に切替SW追加
増設	C型30Aコンセント 1個付 1回路 etherコネクタ 1個付 1系統	2個			2			4.00			
増設	平行15Aコンセント 2個付 2回路 C型60Aコンセント 2個付 2回路	1個			2			2.00			
更新	8sq-9心 ×27m	4本									
増設	8sq-5心+制御信号 (ether) 2ch ×27m	1本									
増設	14sq-9心 ×27m	1本									
既存のまま	同左	4台									
増設	1本受け用	2台									
既存のまま	同左	4個									
増設	60A 4回路用	2個									
増設	制御信号線用	1個									
既存のまま	同左	1列	12					24.00		12	内2回路を直/調切替回路に更新・盤内に切替SW追加
増設	C型30Aコンセント 1個付 1回路 etherコネクタ 1個付 1系統	2個			2			4.00			
増設	平行15Aコンセント 2個付 2回路 C型60Aコンセント 2個付 2回路	1個			2			2.00			
更新	8sq-9心 ×27m	72台									
増設	8sq-5心+制御信号 (ether) 2ch ×27m	1本									
増設	14sq-9心 ×27m	1本									
既存のまま	同左	3台									
増設	1本受け用	2台									
既存のまま	同左	3個									
増設	60A 4回路用	2個									
増設	制御信号線用	1個									

※番号欄のハッチ部、品名欄の【 】表示品は既設のままとする。

既存設備機器リスト								
番号	品名	仕様	数量	回路数				容量
				調光3kW	調光4kW	調光6kW	直	
11	UH	アッパーホリゾントライト						
		フライダクト	C型20Aコンセント 64個付 12回路 L=16.2m	1列		12		32.00
		コンセントボックス	なし					
		器具吊下げパイプ	なし					
		照明器具	フラッドライトハロゲン500W (落下防止ワイヤー付)	64台				
		取付用機材	ハンガー	64個				
		ボーダーケーブル(平型)	14sq-9心 ×27m	3本				
		ボーダーケーブル(平型)	なし					
		ケーブル受けカゴ	1本受け用	3台				
		ケーブル受けカゴ	なし					
		ジョイントボックス	60A 4回路用	3個				
		ジョイントボックス	なし					
		ジョイントボックス	なし					
12	TL	トーマンタルライト						
		コンセントダクト	C型20Aコンセント 8個付(上手+下手) L=6.5m	2列	8			16.00
		コンセントボックス	なし					
		照明器具	平凸レンズスポットハロゲン1kW (落下防止ワイヤー付)	16台				
		取付用機材	ハンガー	16個				
13	FS	フロントサイドライト						
		コンセントダクト	C型20Aコンセント 16個付(上手+下手) L=5.0m	4列	32			64.00
		コンセントボックス	なし					
		コンセントボックス	なし					
		照明器具	平凸レンズスポットハロゲン1kW (低騒音型、落下防止ワイヤー付)	64台				
		取付用機材	ハンガー	64個				
		フロントサイド室作業灯	なし					
		フロントサイド室作業灯点滅スイッチ	なし					
14	CL	シーリングライト						
		フライダクト	C型20Aコンセント 32個付 L=16.0m	1列		16		48.00
		コンセントボックス	なし					
		コンセントボックス	なし					
		照明器具	平凸レンズスポットハロゲン1.5kW (低騒音型、落下防止ワイヤー付)	32台				
		取付用機材	ハンガー	32個				
15	CS	センタービンスポットライト						
		分電盤	3φ4w 182/105V 4台用(内2台予備)	1面			4	5.60
		照明器具	ビンスポットクセノン2kW (スタンド・電球・整流器付)	2台				
		照明器具	なし					
		手元灯	なし					
			なし					
			なし					
16	天反	天井反射板ライト	第2サスペンション回路と切替					
		コンセントボックス	C型20Aコンセント 2口用	30個	(16)			
		コンセントボックス	なし					
		照明器具	フラッドライトハロゲン500W (化粧枠付)	60台				
		ボーダーケーブル(丸型)	8sq-9心 ×18m	4本				
			なし					
		ジョイントボックス	60A 4回路用	8個				
		ジョイントボックス	なし					

改修設備機器リスト											
改修内容	仕様	数量	回路数				容量(kVA)		調光器		備考
			調光3kW	調光4kW	直	ether	調光	直	3kW	4kW	
既存のまま	同左	1列		12				32.00			12
増設	C型30Aコンセント 1個付 1回路 etherコネクタ 1個付 1系統	1個			1			2.00			
増設	SGP-32A L=16.2m	1列									
既存のまま	同左	64台									
既存のまま	同左	64個									
更新	14sq-9心 ×27m	3本									
増設	8sq-3心+制御信号(ether) 1ch ×27m	1本									
既存のまま	同左	3台									
増設	1本受け用	1台									
既存のまま	同左	3個									
増設	60A 4回路用	1個									
増設	制御信号線用	1個									
既存のまま	同左	2列	8					16.00		8	
増設	C型30Aコンセント 4口用 4回路	2個	(8)								新規に舞台床3のコンセント壁へ設置
既存のまま	同左	16台									
既存のまま	同左	16個									
既存のまま	同左	4列	32					64.00		32	
増設	平行15Aコンセント 2個付 2回路	8個			2			2.00			
増設	C型60Aコンセント 2個付 2回路	2個			4			20.00			
増設	etherコネクタ 1個付 1系統	4個					4				
既存のまま	同左	64台									
既存のまま	同左	64個									
増設	作業灯器具(LED)	2台									
増設	点滅スイッチボックス	2個									CL仮設電源盤より電源供給。点滅操作は、舞台袖との二箇所操作。
既存のまま	同左	1列		16				48.00			16
増設	平行15Aコンセント 2個付 2回路	1個			2			2.00			
増設	C型60Aコンセント 2個付 2回路				2			10.00			
増設	etherコネクタ 1個付 1系統	2個					2				
既存のまま	同左	32台									
既存のまま	同左	32個									
更新	3φ4w 182/105V 4台用(内2台予備)	1面			4			5.60			ON/OFF回路追加
修繕	同左	2台									整流器更新
増設	ビンスポットクセノン2kW (スタンド・電球・整流器付)	2台									
増設	調光VR 点滅スイッチ付	1個									CL仮設電源盤より電源供給。点滅操作は、舞台袖との二箇所操作。
増設	ライティングレール L=7.0m	1式									
増設	スポットライト	4台									
既存のまま	同左	30個	(16)								
増設	DMXコネクタ 1個付 1系統	2個							DMX2		
既存のまま	同左	60台									
更新	8sq-9心 ×18m	4本									
増設	DMX(1ch) ×18m	2本									
既存のまま	同左	8個									
増設	制御信号線用	2個									

※番号欄のハッチ部、品名欄の【 】表示品は既設のままとする。

既存設備機器リスト								
番号	品名	仕様	数量	回路数				容量
				調光3kW	調光4kW	調光6kW	直	
17	仮設電源盤	3φ4w 182/105V 60kVA 主幹MCCB4P225AF/200AT×1 分岐MCCB2P100AF/60AT×3 分岐MCCB2P50AF/30AT×3 C型60Aコンセント×3 C型30Aコンセント×3 二次側端子台×1式	2面					120.00
	仮設電源盤	なし						
	仮設電源盤	なし						
18	仮設ユニット	なし なし なし						
	仮設電源盤	なし						
19	延長ケーブル	なし						
				166	28	8	4	566.16

改修設備機器リスト															
改修内容	仕様	数量	回路数				容量(kVA)		調光器		備考				
			調光3kW	調光4kW	直	ether	調光	直	3kW	4kW					
既存にカムロック増設	3φ4w 182/105V 60kVA 主幹MCCB4P225AF/200AT×1 分岐MCCB2P100AF/60AT×3 分岐MCCB2P50AF/30AT×3 C型60Aコンセント×3 C型30Aコンセント×3 二次側端子台×1式 カムロック×1式	2面						120.00							
増設	1φ3w 210/105V 45kVA×2系統 主幹MCCB3P225AF/225AT×2 分岐MCCB2P50AF/30AT×8 分岐MCCB2P50AF/20AT×8(200V) C型30Aコンセント×8 D型20Aコンセント×8 カムロック×2式	4面									別電源 舞台袖上手、下手、ギャラリ－上手、下手				
増設	1φ3w 210/105V 30kVA 主幹MCCB3P225AF/150AT×1 分岐MCCB2P50AF/30AT×4 分岐MCCB2P50AF/20AT×4(200V) C型30Aコンセント×4 D型20Aコンセント×4 カムロック×1式	2面									別電源 CL、効果室				
増設	移動型調光器 20A 36ch	2台													
増設	移動型調光器 30A 24ch	2台													
増設	移動型調光器 20A 3ch	12台													
増設	3φ3W200V20kVA 主幹MCCB3P100AF/60AT×1 カムロック×1式	3面									別電源 スノコ、ギャラリ－、舞台袖上手				
増設	C型60Aプラグ～C型60Aコネクタ	L=3.0m 10本													
増設	制御信号	L=3.0m 20本													
増設	制御信号	L=5.0m 10本													
増設	制御信号	L=10.0m 10本													
								168	28	43	21	444.56	245.60	168	28
								8(6kW)			DMX2			8(6kW)	

※番号欄のハッチ部、品名欄の【 】表示品は既設のままとする。

既存設備機器リスト				
番号	品名	仕様	数量	備考
1	主幹・分岐盤	受電 3φ4w 182/105V 50Hz 400kVA	1式	
		総主幹MCCB 4P 1600AF/1400AT		
		客席分岐MCCB ×1式		
		各種切替回路 ×1式		
2	調光器盤	調光器 (舞台用) 3kW ×166	1式	
		(舞台用) 4kW ×28		
		(舞台用) 6kW ×8		
		(客席用) 6kW ×8		
		2kW ×2 (FL) HFインバーター		
		弱電スイッチ ×1式		
空冷ファン ×1式				
3	照明操作卓	メモリーシーン ×500シーン	1式	ムーブフェード方式
		グランドマスターフェーダー ×1本		
		プログラムマスターフェーダー ×1本		
		トータルクロスフェーダー ×1組		
		GO・STOP・BACKスイッチ ×1式		
		サブマスターフェーダ ×10本		
		サブマスターページ ×100ページ		
		パートエンコーダ ×10本		
		サブマスターエンコーダ ×10本		
		プリセットフェーダ 80本 ×3段		
		フラッシュスイッチ ×80個		
		手動クロスフェーダ ×1組		
		プログラムパネル ×1式		
		パッチメモリー ×5場面		
		3.5インチFDD ×2組		
		15型液晶カラーディスプレイ ×2台		
		客席調光スイッチ (IL・FL) ×2系統		
		作業灯スイッチ ×1式		
誘導灯連動/非連動切替スイッチ ×1式				
4	照明操作卓用コネクタボックス	なし		
5	ワイヤレス装置	ワイヤレス受信装置 ×1式	1台	
		ワイヤレスアンテナ ×1本		
		ワイヤレスコントローラ ×1台		
6	負荷モニター盤	LEDグラフィック配列 ×1式	1台	壁掛型
		電流計 (1500A×3) ×1式		
7	電流計ボックス	なし		

改修設備機器リスト				
改修内容	仕様	数量	備考	
既存一部改修	同左	1式	設置場所: 3F 調光機械室	
	※直回路 (63回路) 及び直/調切替回路増 (10回路) に伴う盤改造			
既存一部改修	同左	1式	設置場所: 3F 調光機械室	
	※調光回路 (2回路)、直回路 (63回路) 及び直/調切替回路増 (10回路) に伴う盤改造			
更新 (専用テーブル付)	[メイン部]		設置場所: 2F 効果室	
	制御回路数	4096ch	2卓	主操作卓×1、副操作卓×1
	調光コントロールチャンネル数	2048ch		
	ムービングコントロールチャンネル数	2048ch		
	外部入力チャンネル数	1024ch		
	イベント数	×30		1イベントのメモリ容量はシーン/チャンネルグループ
	記憶シーン	×最大2000/1イベント		/エフェクトを合わせて最大2000
	調光用シーン	×2000		
	調光用チャンネルグループ	×1000		
	調光用エフェクト	×100		シーン又は100チャンネル×最大128ステップ
	ムービング用シーン	×2000		
	ムービング用チャンネルグループ	×1000 (最大)		入力範囲 (No.1~9999)
	ムービング用ライブラリー	×2000 (最大)		入力範囲 (No.1~9999)
	調光特性記憶	×10種類		
	マスターフェーダ	×3本		
	トータルクロスフェーダ	×1組		
	GO・STOP・BACKスイッチ	×1式		
	サブマスターフェーダ	×10本		100ページ
	マルチフェーダ	×10本		
	操作用エンコーダ	×4個		
タイム用エンコーダ	×1個			
インテンシティ専用エンコーダ	×1組			
コントロール用トラックボール	×1組			
パッチ場面数	×6場面		内1場面は持込卓対応	
プログラムパネル	×1式			
外部記憶装置	×1式		SDカード	
タッチパネル式ディスプレイ	×1台			
データ表示ディスプレイ	×2台		アラーム表示機能付	
オフラインシステム	×1式			
[フェーダ増設ユニット]				
サブマスターフェーダ	×20本	1卓		
[客席調光操作卓]				
客席調光スイッチ	×1式	1卓		
作業灯スイッチ	×1式			
ピンスポット電源ON/OFFスイッチ	×1式			
[プリセット部]				
クロスフェーダ (プリセット用)	×1組	1卓		
段選択スイッチ	×1組			
プリセットフェーダ	80本 ×3段		240本×1段使用も可能	
フラッシュスイッチ	×240個			
データ表示ディスプレイ	×1台			
予備品・付属品	×1式			
増設	照明操作卓用コネクタ	×1式	1面	設置場所: 2F 効果室
更新	ワイヤレス受信機	×1式	1式	
	ワイヤレスコントローラ	×1式		
更新	点灯状態表示ディスプレイ	×1式	1台	設置場所: 2F 効果室
増設	電流計 (1500A×3)	×1式	1面	設置場所: 2F 効果室

※番号欄のハッチ部、品名欄の【】表示品は既設のままとする。



既存設備機器リスト				
番号	品名	仕様	数量	備考
8	舞台袖操作パネル	マスターフェーダ	× 1本	舞台袖総合盤組込
		サブマスターフェーダ	× 10本	
		客席調光スイッチ (一括)	× 1式	
		作業灯スイッチ	× 1式	
9	持込卓用コネクタボックス	DMX512信号対応	1式	客席後方床埋込み
10	DMXパッチ盤	なし		
11	調整室用コンセントボックス	なし		
12	調整室用コンセントボックス	なし		
13	ネットワーク中継盤	なし		
14	コネクタボックス	なし		
15	DMXワイヤレス装置	なし		
16	DMX Node	なし		
17	コンセント盤 (ホワイエ)	なし		

改修設備機器リスト				
改修内容	仕様	数量	備考	
更新	マスターフェーダ	× 1本	1面	機構操作盤組込又は簡易小型操作卓形状とする
	サブマスターフェーダ	× 10本		
	客席調光スイッチ (一括)	× 1式		
	作業灯スイッチ	× 1式		
更新・増設	平行15Aコンセント 1個付 1回路		4面	設置場所：客席奥・中央、舞台上下袖部 客席中央は、既設の更新のみとする。
	DMXコネクタ 4個付 4系統			
	etherコネクタ 1個付			
増設	制御信号ユニット	× 1式	1面	設置場所：2F調整室
増設	平行15Aコンセント 2口用 直2回路		1面	設置場所：2F調整室
増設	C型60Aコンセント 2口用 直2回路		1面	設置場所：2F調整室
増設	中継HUB	× 1式	6面	設置場所：舞台×2、ギャラリ×2、すのこ、客席天井裏
	LANコネクタパネル	× 1式		
増設	平行15Aコンセント 1個付 1回路		8面	設置場所：GL×4、袖中×4
	etherコネクタ 1系統			
増設	受信機	× 1式	2台	
	送信機	× 1式		
増設	DMX-Node 4ch		20台	
仮設電源の増設	1φ3W105/210V30kVA		1面	
	主幹MCCB3P225AF/150AT×1			
	分岐MCCB2P100AF/60AT×4			
	分岐MCCB2P 50AF/30AT×4			
	分岐MCCB2P 50AF/20AT×4			
	分岐MCCB2P 50AF/15AT×4			
	C型60Aコンセント 4個付			
	C型30Aコンセント 4個付			
	D型20Aコンセント 4個付			
	平行15Aコンセント 4個付			
	カムロック×1式			

※番号欄のハッチ部、品名欄の【 】表示品は既設のままとする。

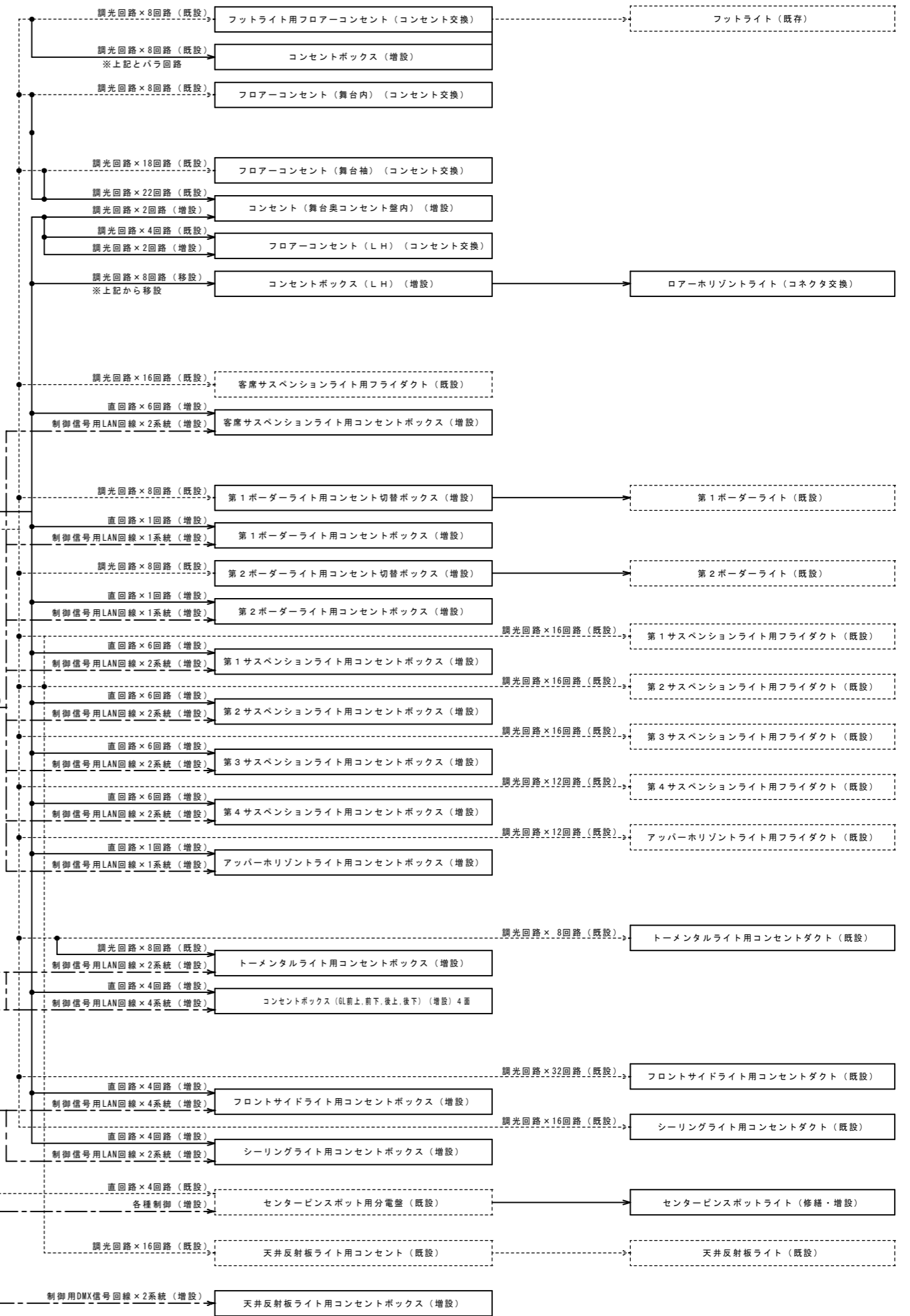
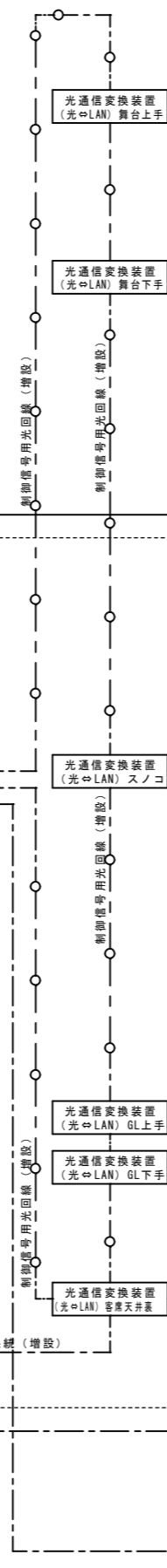
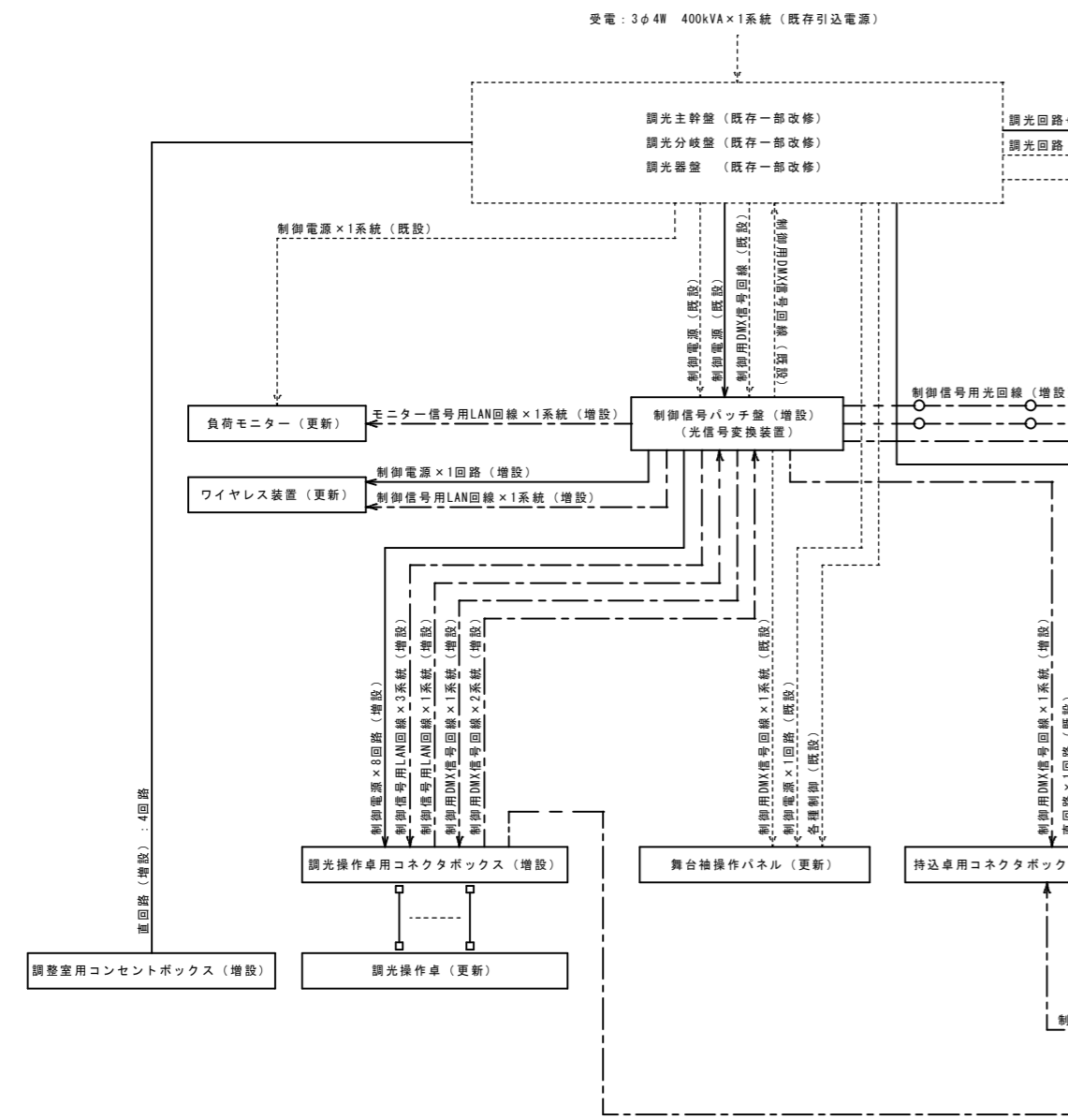
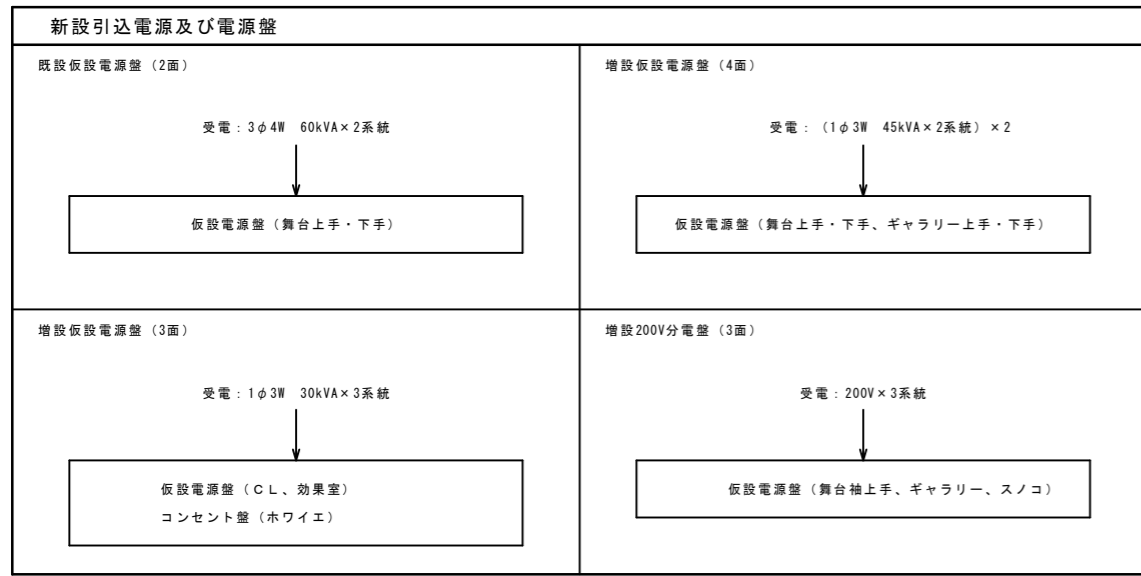

1 調光分岐盤 姿図 1 / 20

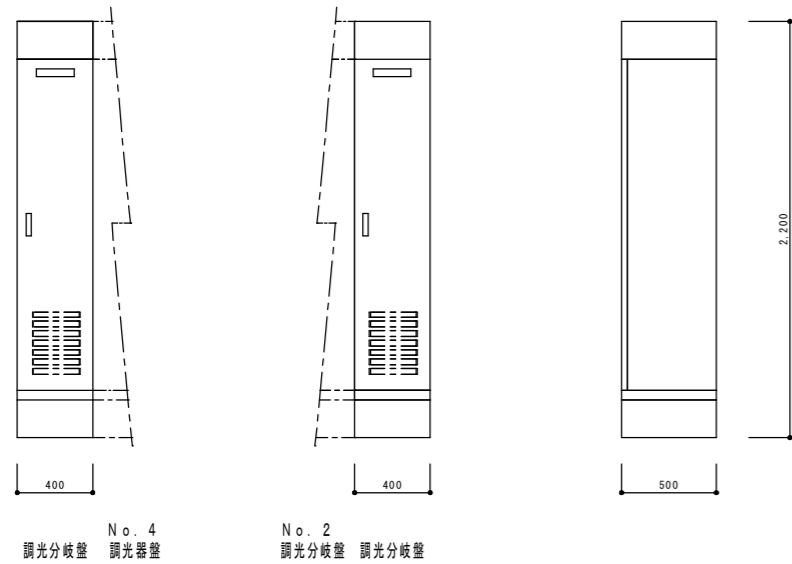

3 客席操作卓 姿図 1 / 20

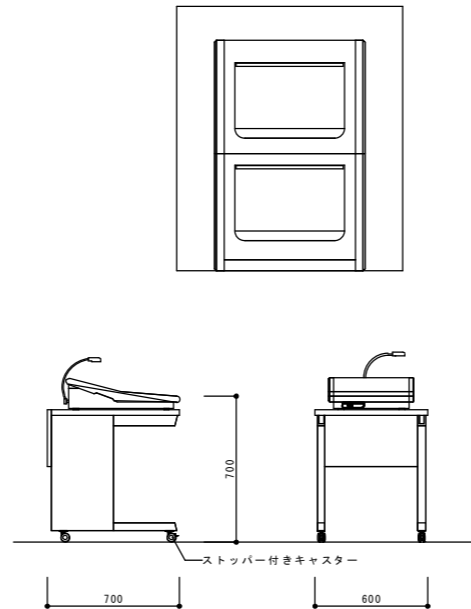

5 調光操作卓用コネクタボックス 姿図 1 / 10

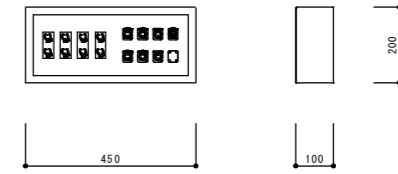

2 調光操作卓 姿図 1 / 20

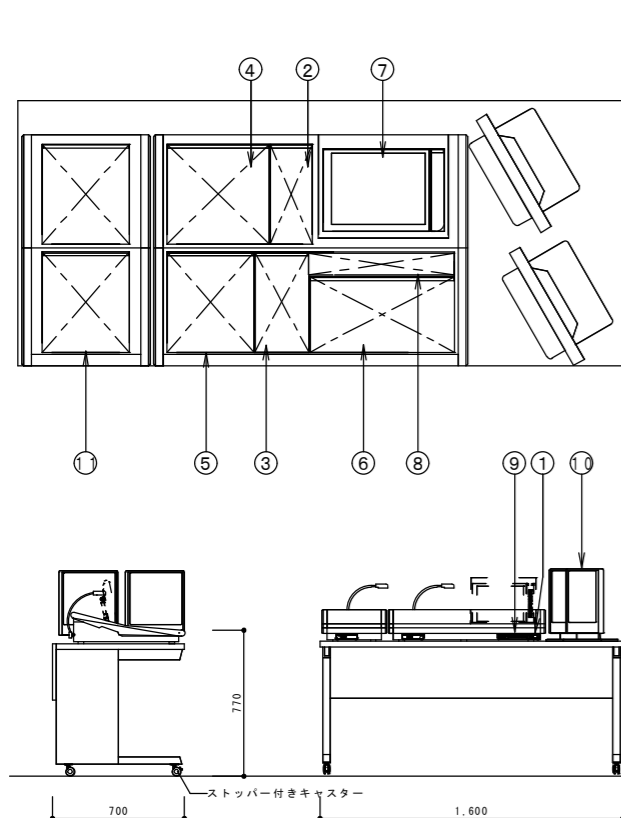

No.	名称
①	電源スイッチ
②	マスターフェーダ
③	クロスフェーダ
④	マルチフェーダ
⑤	サブマスターフェーダ
⑥	プログラムパネル
⑦	タッチパネル表示ディスプレイ
⑧	各種エンコーダ
⑨	外部記憶装置
⑩	データ表示ディスプレイ
⑪	フェーダ増設ユニット卓

4 プリセット操作卓 姿図 1 / 20

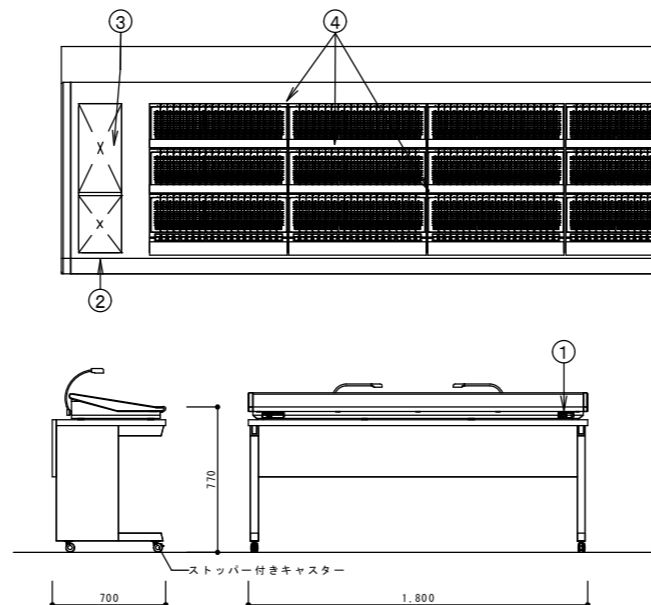

No.	名称
①	電源スイッチ
②	クロスフェーダ
③	段切替スイッチ
④	プリセットフェーダ

6 ワイヤレス装置 姿図 1 / 10

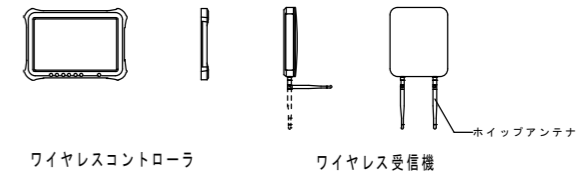

7 負荷モニターLCD 姿図 -

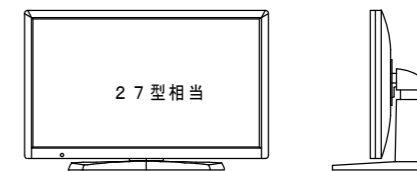

※形状及び寸法は参考とする。

8	電流計ボックス 姿図	1/10	9	舞台袖操作パネル 姿図	1/10	10	持込卓用コネクタボックス 姿図	1/10	11	DMXパッチ盤 姿図	1/20
---	------------	------	---	-------------	------	----	-----------------	------	----	------------	------

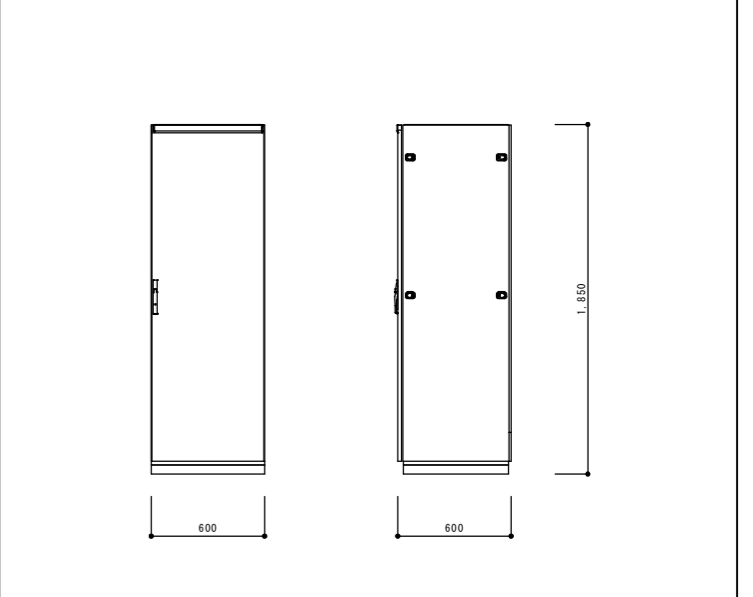
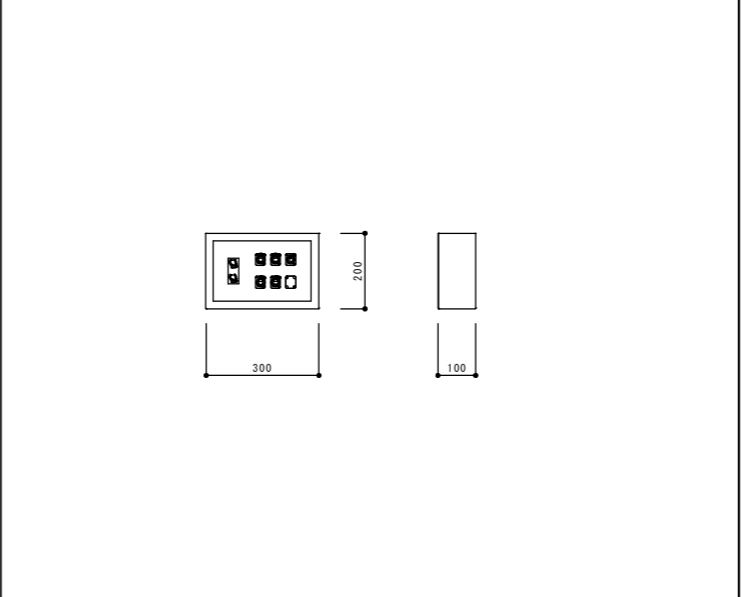
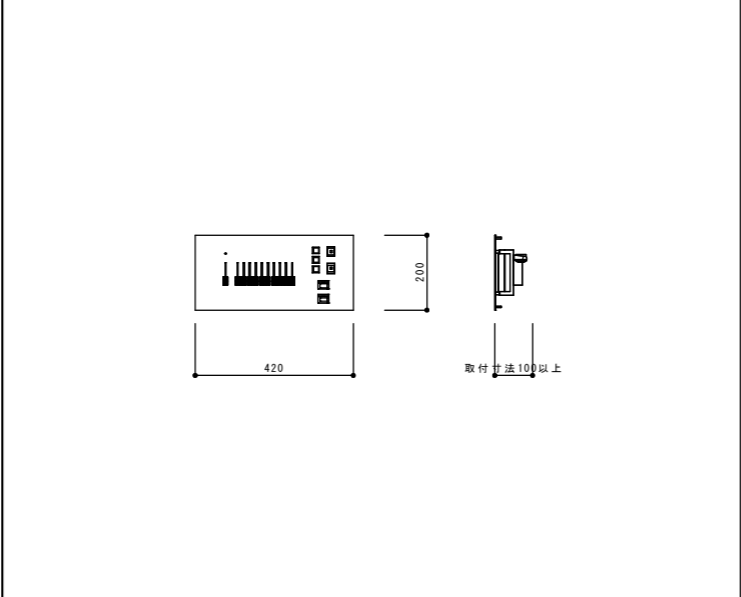
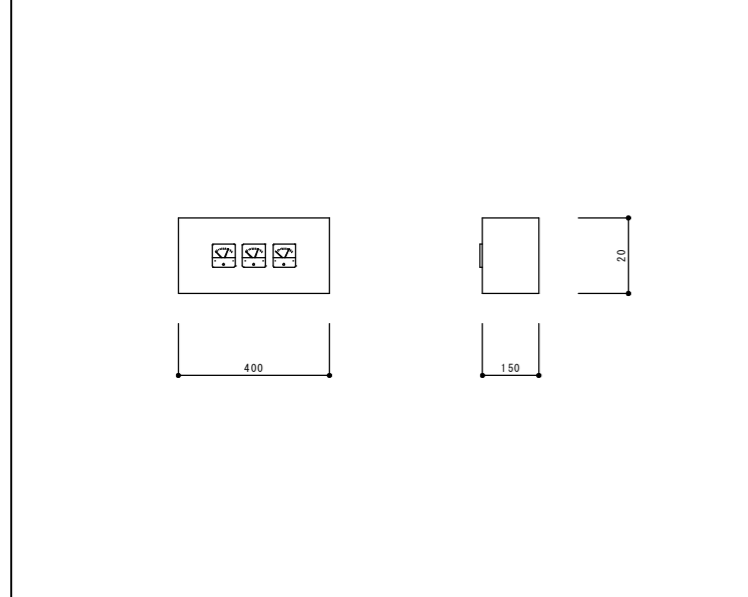

12	調整室用コンセントボックス	1/10
----	---------------	------

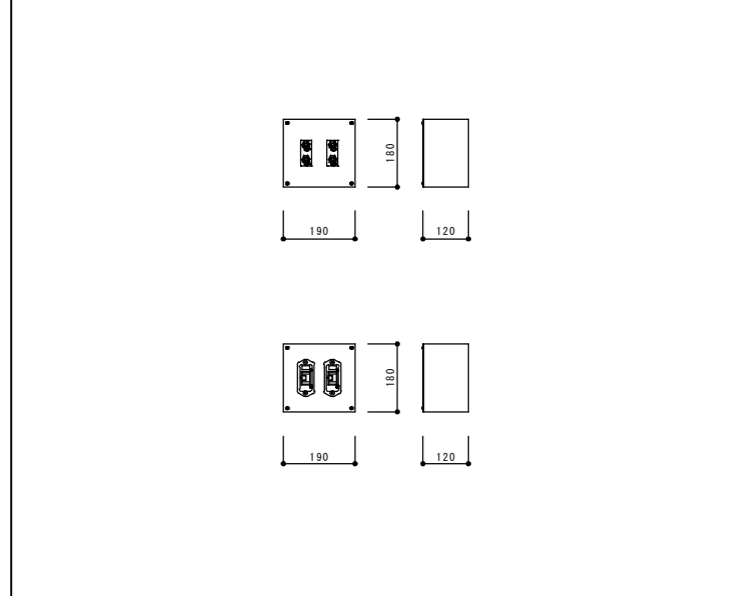

13	ネットワーク中継盤 姿図	1/20
----	--------------	------

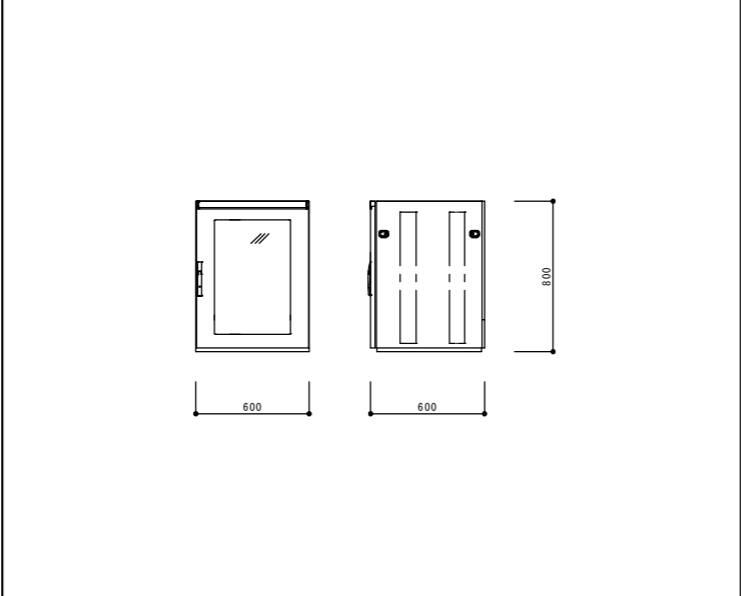

14	コンセントボックス 姿図	1/10
----	--------------	------

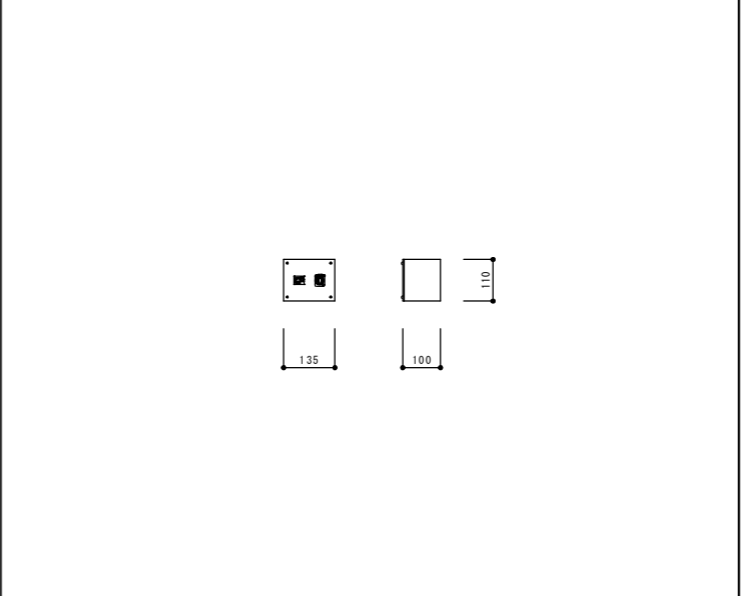

15	DMXワイヤレス装置 姿図	1/10
----	---------------	------

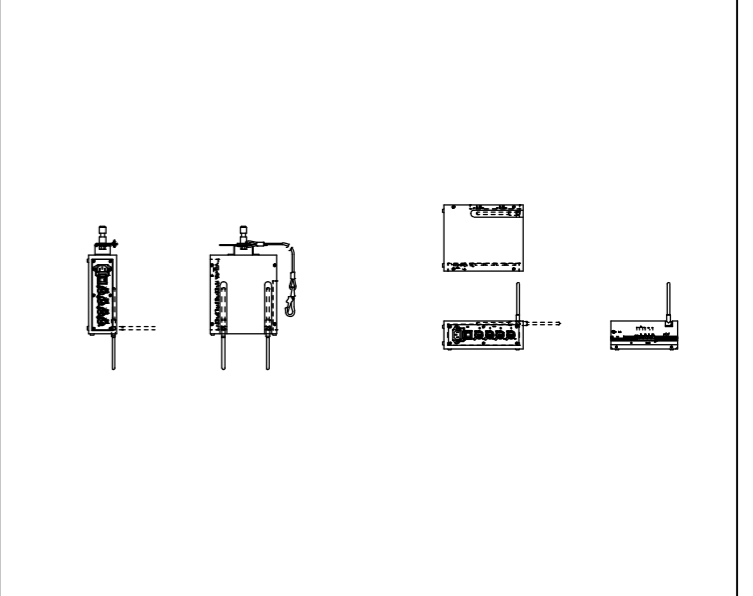

16	DMXノード 姿図	1/5
----	-----------	-----

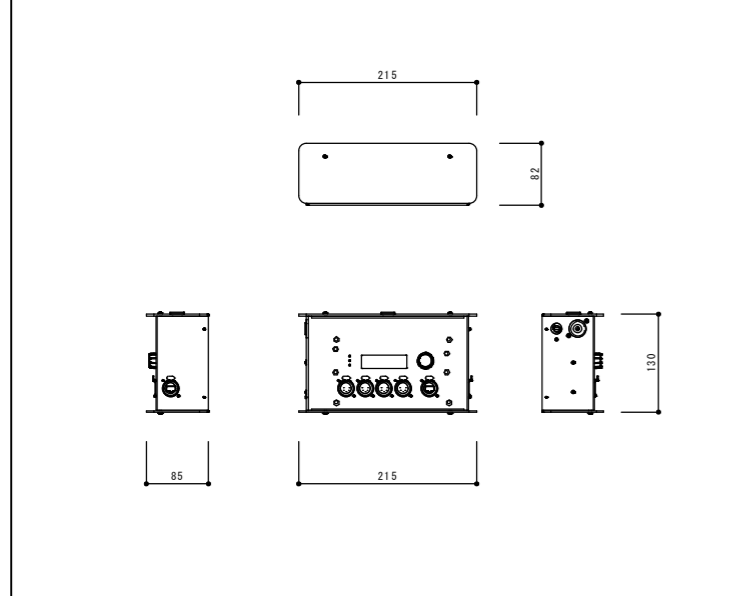

17	コンセント盤 (ホワイエ) 姿図	1/20
----	------------------	------

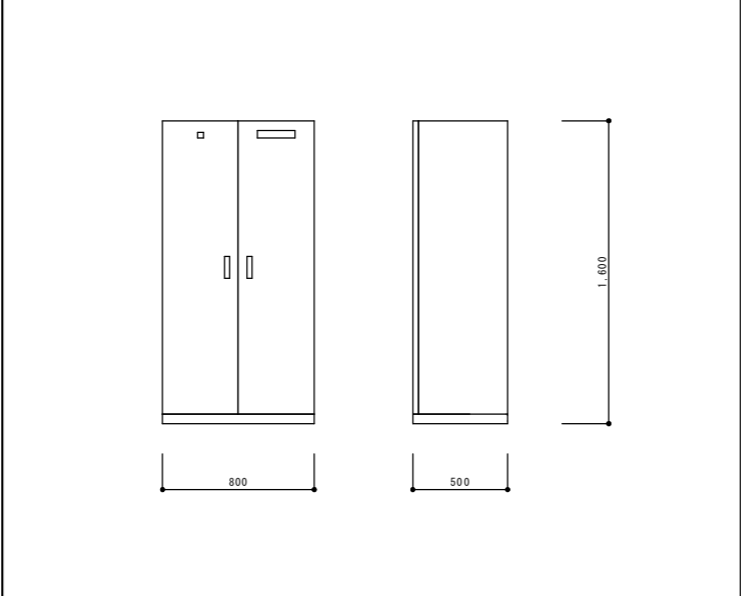

※形状及び寸法は参考とする。

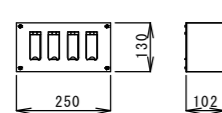
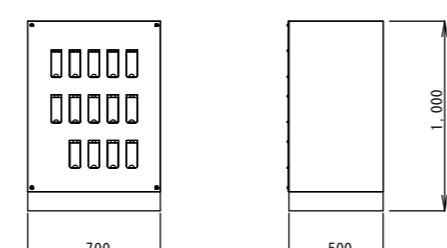
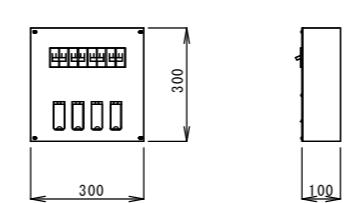
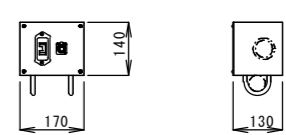
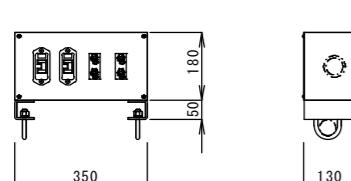
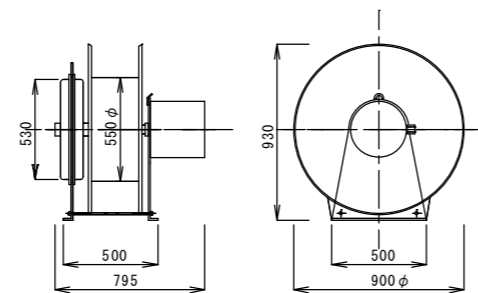
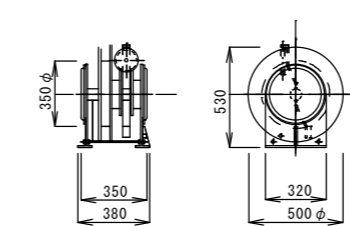
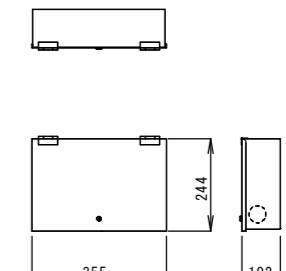
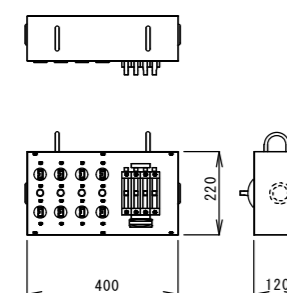
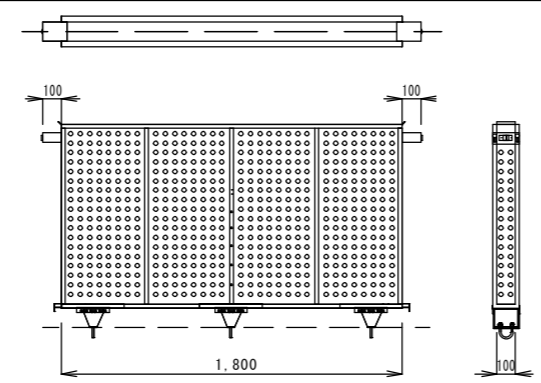
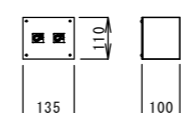
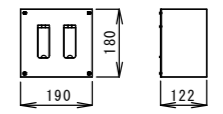
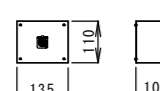
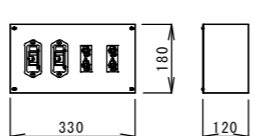
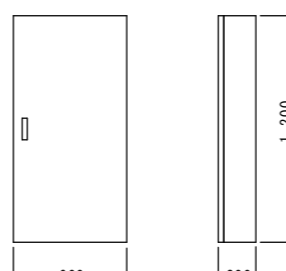
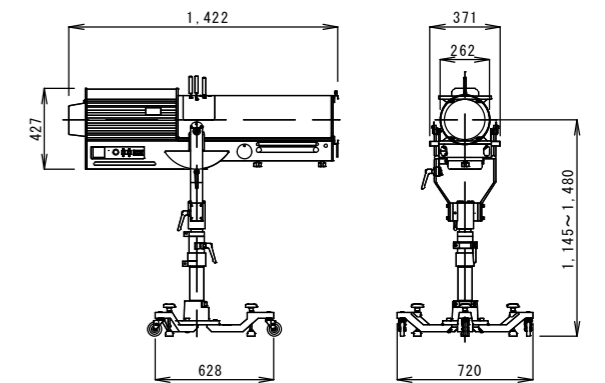
コンセントボックス	1/10	コンセントボックス	1/20	コンセントボックス	1/10	コンセントボックス	1/10
 <p>C型30A 4口用</p>		 <p>C型30A 24個付</p>		 <p>C型30A 4口用 フレーカ付</p>		 <p>C型30A 4個付 LANコネクタ 1個付</p>	
コンセントボックス	1/10	ケーブルリール	1/20	ケーブルリール	1/20	ジョイントボックス	1/10
 <p>C型60A 2個付 平行15Aコンセント 2個付</p>		 <p>14sq-9心×20m用</p>		 <p>制御信号1ch × 20m用</p>		 <p>参考型番: TBX3-4, TBX3-S</p>	
ポーターコンセント切替ボックス	1/10	ポーターコンセント切替ボックス	1/20	コンセントボックス	1/10	コンセントボックス	1/10
 <p>参考型番: BCX-4S</p>				 <p>平行15Aコンセント 2個付</p>		 <p>C型60A 2口用</p>	
コンセントボックス	1/10	コンセントボックス	1/10	センターピンスポット用分電盤	1/20	ピンスポットセノン2kW	1/20
 <p>LANコネクタ 1個付</p>		 <p>C型60A 2個付 平行15Aコンセント 2個付</p>					

※形状及び寸法は参考とする。

換気器 1/10	コンセントボックス 1/10	仮設電源盤 (舞台袖上手・下手、ギャラリー上手・下手) 1/20	仮設電源盤 (CL、効果室) 1/20
	<p>DMXコネクタ 1個付</p>		
仮設電源盤 (スノコ、ギャラリー、舞台袖上手) 1/20	仮設ユニット 1/10	仮設ユニット 1/10	移動型調光器 1/10
	<p>移動型調光器 30A 24ch 参考型番: ZMT3-3024</p>	<p>移動型調光器 20A 36ch 参考型番: ZMT3-2036</p>	<p>移動型調光器 20A 3ch 参考型番: MCD22003I-160</p>

※形状及び寸法は参考とする。

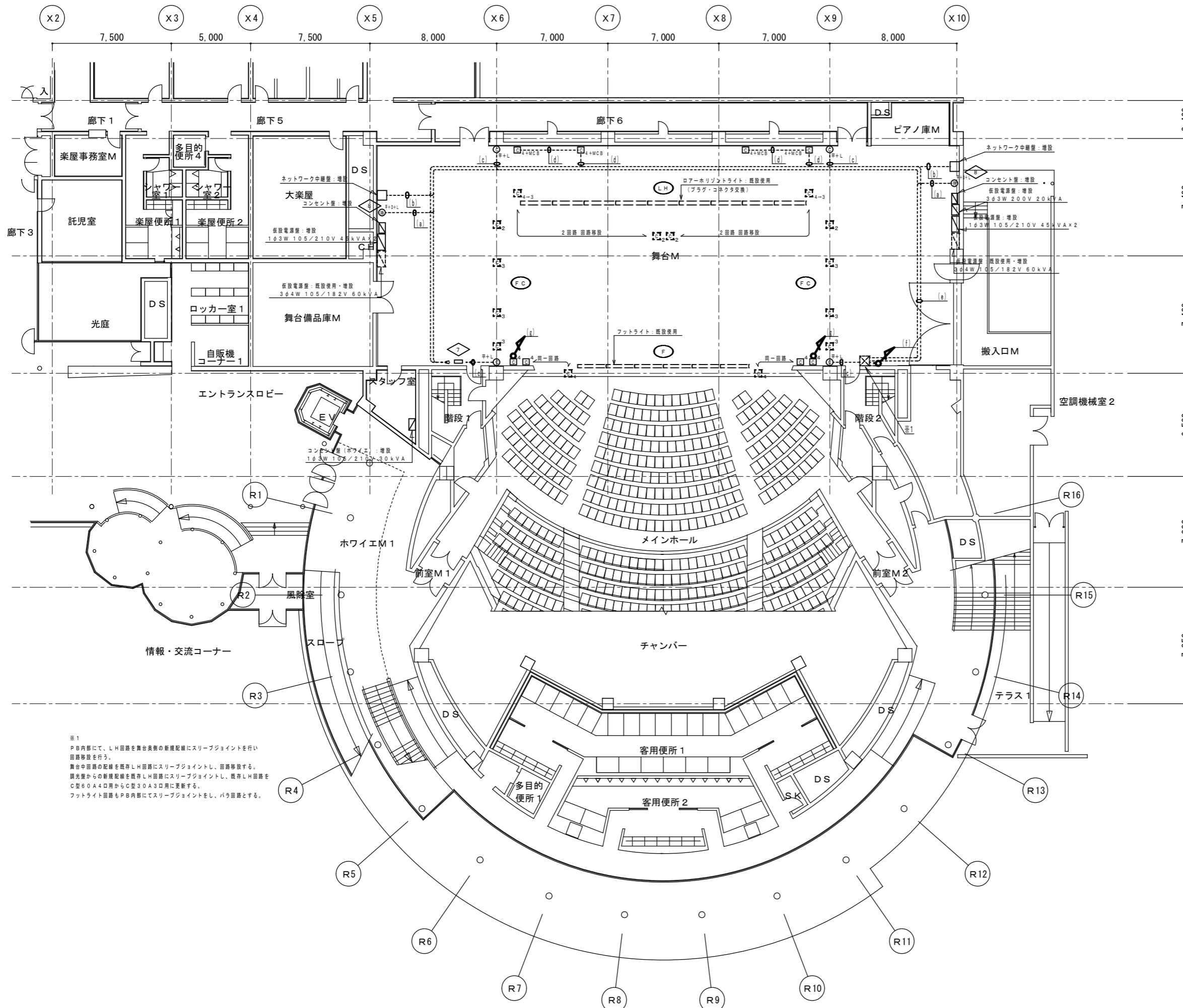

【凡 例】

記号	仕 様	改修内容
C2	フロアコンセント: C型30Aコンセント 2口用 コンセント交換	既設使用・更新
C3	フロアコンセント: C型30Aコンセント 3口用 コンセント交換	既設使用・更新
C4	フロアコンセント: C型30Aコンセント 4口用 コンセント交換	既設使用・更新
C4-3	フロアコンセント: C型30Aコンセント 3口用 4-3口に必要、コンセント交換	既設使用・更新
C4	コンセントボックス: C型30Aコンセント 4口用	増設
C4+MCS	コンセントボックス: C型30Aコンセント 4口用 (MCCB付)	増設
⑧+D+L	待込専用コネクタボックス: 平行15Aコンセント 1個付 制御番号コネクタ (DMX 4個付・LAN 1個付)	増設
⑧+L	コネクタボックス: 平行15Aコンセント 1個付 制御番号コネクタ (LAN 1個付)	増設
F	フットライト	
FC	フロアコンセント	
LH	ロアアホリゾントライト	
7	舞台袖操作パネル	
8	待込専用コネクタボックス (舞台袖)	

配 線 記 号

(a)	EM-1E5.5sq x 2, E5.5sq (E25) 調光器より KK-2P-9 x 4 (E31) ネットワーク中継盤より LANケーブル (CAT5e) x 1
(b)	EM-1E5.5sq x 2, E5.5sq (E25) 調光器より KK-2P-9 x 4 (E31) ネットワーク中継盤より LANケーブル (CAT5e) x 2
(c)	EM-1E5.5sq x 2, E5.5sq (E25) 調光器より LANケーブル (CAT5e) x 1 (E25) ネットワーク中継盤より
(d)	EM-1E14sq x 8, E5.5sq (E51) 調光器より
(e)	EM-1E14sq x 8, E5.5sq (E51) x 2 調光器より EM-F4K-G50-FR x 2 (E31)
(f)	WD: 400x150 (既設) セパレータ付 EM-1E14sq x 16, E5.5sq EM-1E5.5sq x 16 EM-F4K-G50-FR x 2
(g)	EM-1E8sq x 8, E5.5sq (E39) T.Lより

※1  
PB内部にて、LH回路を舞台奥側の新規配線にスリーブジョイントを行い  
回路移動を行う。  
舞台中継盤の配線を既存LH回路にスリーブジョイントし、回路移動する。  
調光器からの新規配線を既存LH回路にスリーブジョイントし、既存LH回路を  
C型60A4口用からC型30A3口用に更新する。  
フットライト回路もPB内部にてスリーブジョイントをし、パラ回路とする。

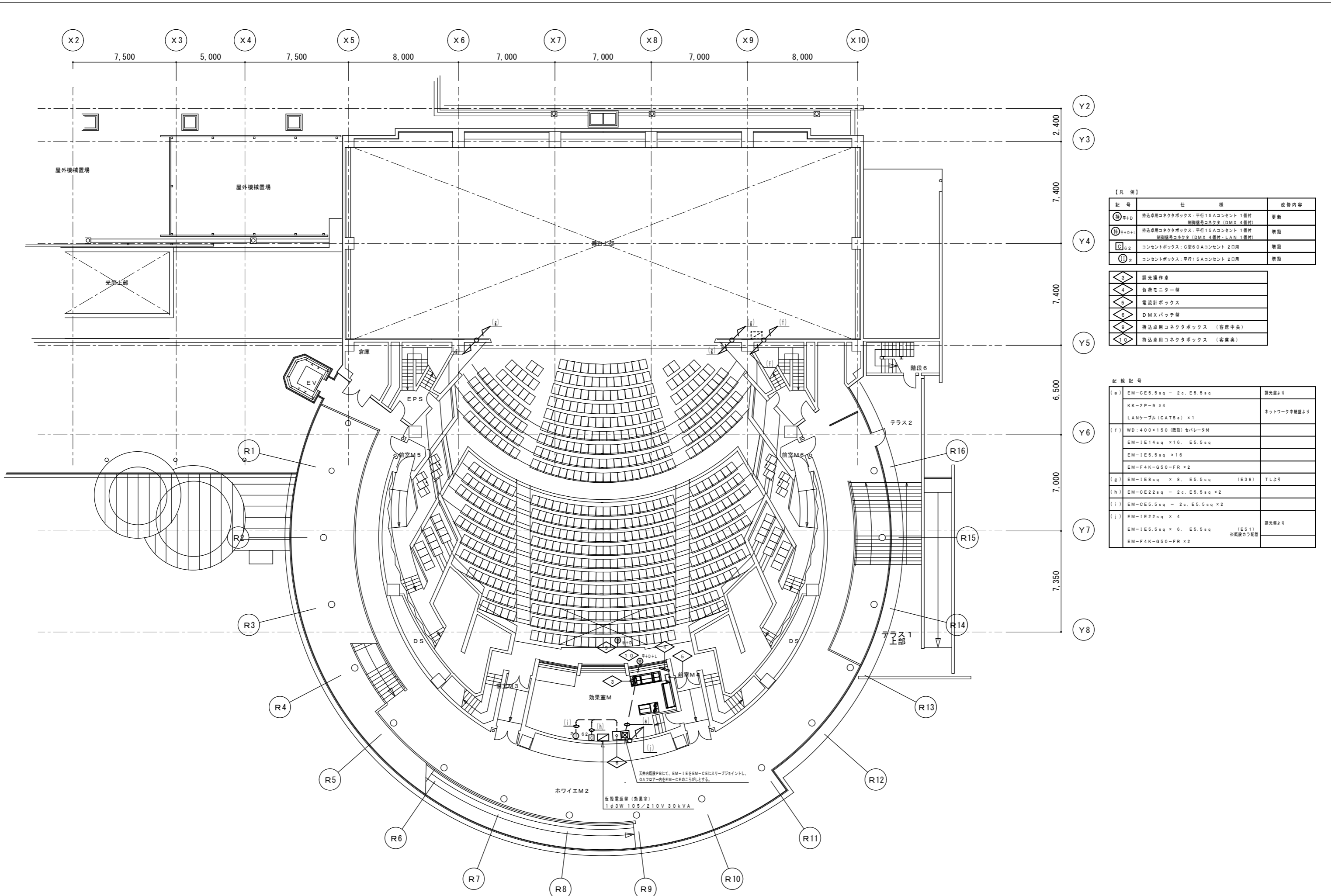

【凡 例】

記 号	仕 様	改 修 内 容
⑩	持込専用コネクタボックス：平行15Aコンセント 1個付 制御専用コネクタ (DMX 4個付)	更新
⑪	持込専用コネクタボックス：平行15Aコンセント 1個付 制御専用コネクタ (DMX 4個付・LAN 1個付)	増設
⑫	コンセントボックス：C型60Aコンセント 2口用	増設
⑬	コンセントボックス：平行15Aコンセント 2口用	増設
⑭	調光操作卓	
⑮	負荷モニター盤	
⑯	電流計ボックス	
⑰	DMXパッチ盤	
⑱	持込専用コネクタボックス (客席中央)	
⑲	持込専用コネクタボックス (客席奥)	

配 線 記 号

(a)	EM-CE5.5sq - 2c, E5.5sq KK-2P-9 x 4 LANケーブル (CAT5e) x 1	調光盤より ネットワーク中継盤より
(f)	WD: 400x150 (両設) セパレータ付 EM-1E14sq x 16, E5.5sq EM-1E5.5sq x 16 EM-F4K-G50-FR x 2	
(g)	EM-1E8sq x 8, E5.5sq (E39)	TLより
(h)	EM-CE22sq - 2c, E5.5sq x 2	
(i)	EM-CE5.5sq - 2c, E5.5sq x 2	
(j)	EM-1E22sq x 4 EM-1E5.5sq x 6, E5.5sq (E51) EM-F4K-G50-FR x 2	調光盤より ※既設カラ配管



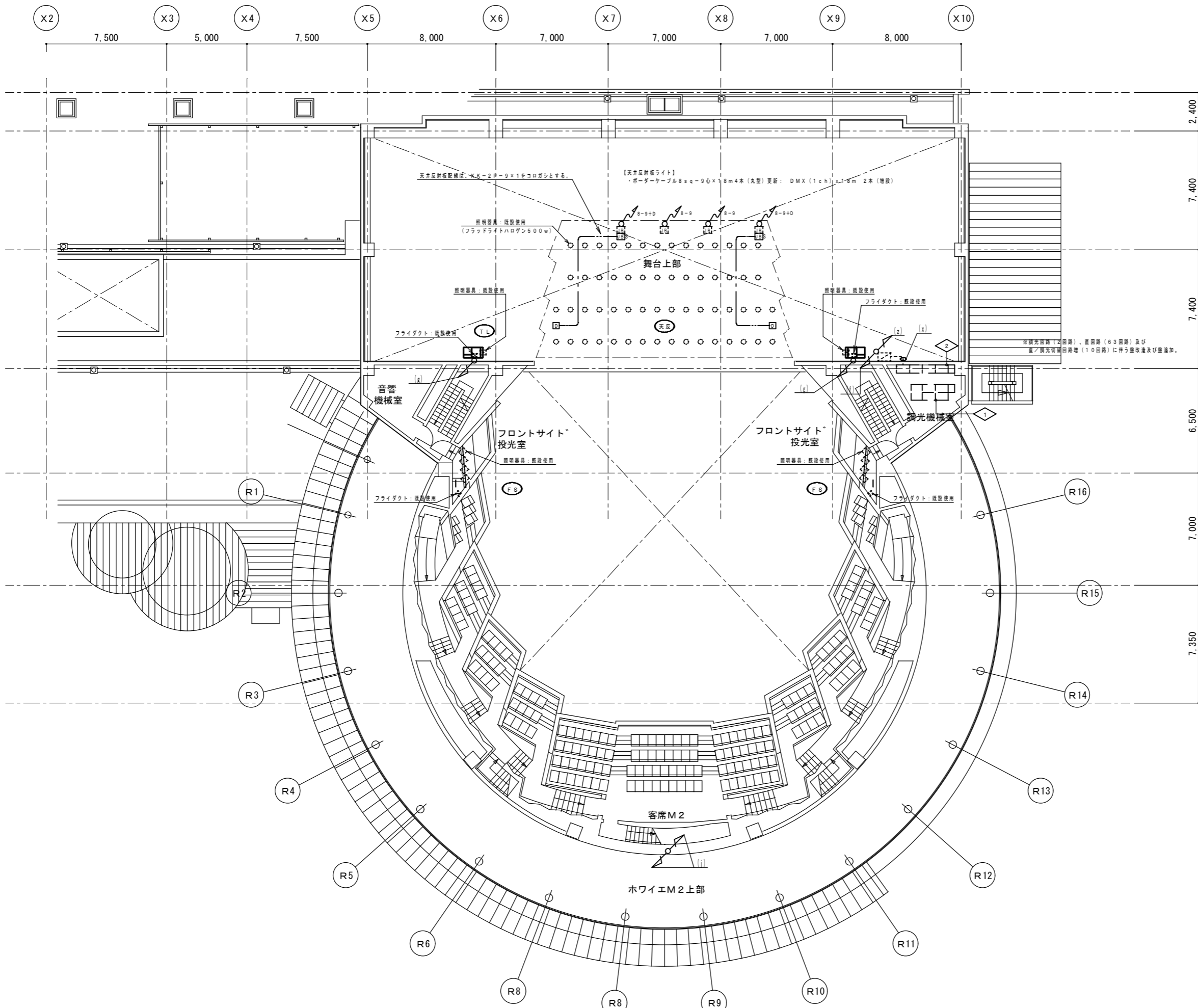

【凡例】

記号	仕様	改修内容
C62	コンセントボックス：C型60Aコンセント 2口用	増設
I2	コンセントボックス：平行15Aコンセント 2口用	増設
D	コンセントボックス：制御信号コネクタ (DMX 1個付)	増設
L	コンセントボックス：制御信号コネクタ (LAN 1個付)	増設
J	ジョイントボックス	既設使用
P1	ボデーケーブル 8sq-9心 x 18m	
P2	ボデーケーブル 8sq-9心 x 18m + DMX	
TL	トーマンタルライト	
FS	フロントサイドライト	
天反	天井反射板ライト	
1	主幹・分岐盤	
2	調光器盤	

記号記号

(f)	WD: 400x200 (既設) セパレータ付	
	EM-1E14sq x 16, E5.5sq	
	EM-1E5.5sq x 16	
	EM-F4K-G50-FR x 2	
(g)	EM-1E8sq x 8, E5.5sq (E39) TLより	
(j)	EM-1E22sq x 4	(E51) 調光器より
	EM-1E5.5sq x 6, E5.5sq	※既設のみ配管
	EM-F4K-G50-FR x 2	
(z)	WD: 300x150 (既設) セパレータ付	
	EM-1E5.5sq x 48	
	EM-1E8sq x 22	
	EM-1E14sq x 32	
	EM-1E22sq x 4	
	EM-F4K-G50-FR x 2	
(x)	WD: 600x200 (既設) セパレータ付	
	EM-1E5.5sq x 64	
	EM-1E8sq x 22	
	EM-1E14sq x 48	
	EM-1E22sq x 4	
	EM-F4K-G50-FR x 2	

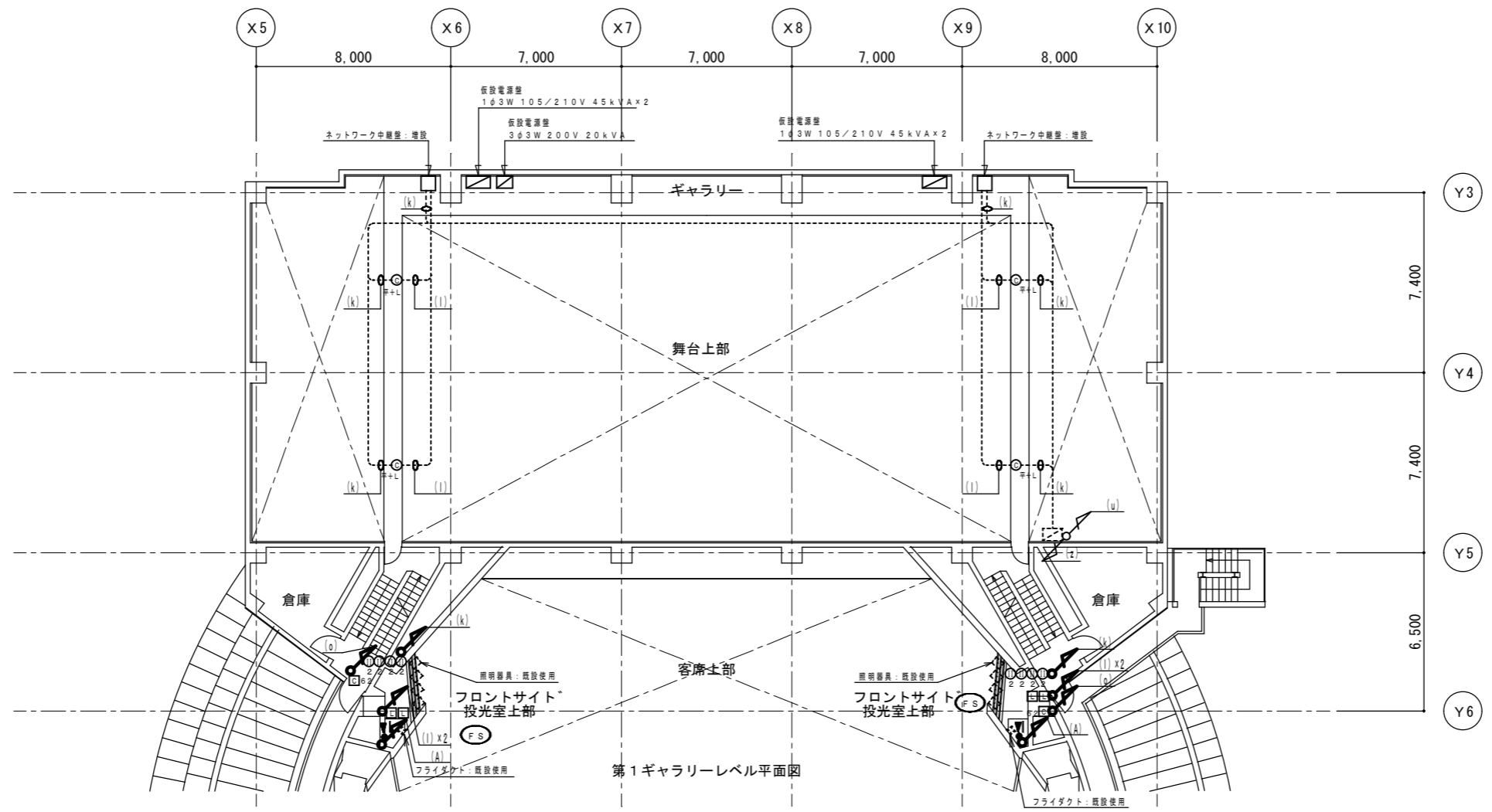

第1ギャラリーレベル平面図

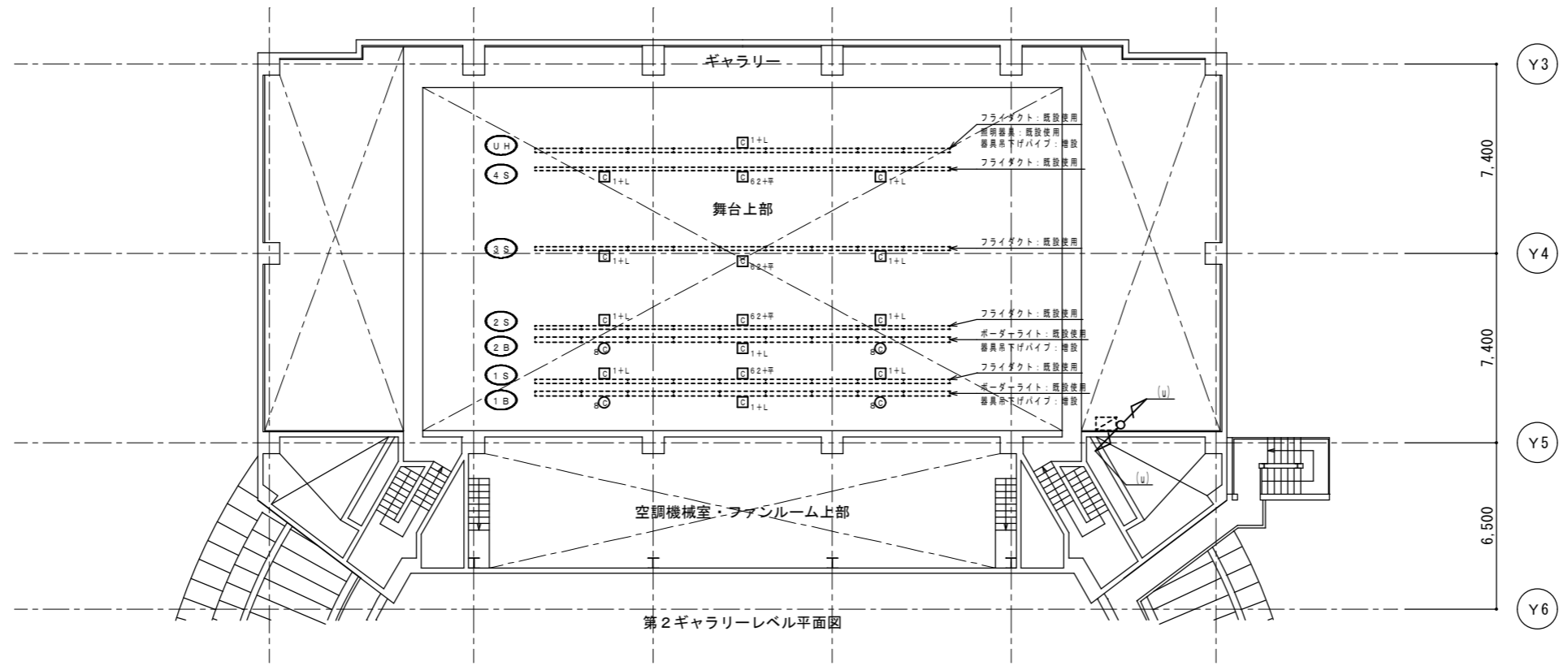

第2ギャラリーレベル平面図

【凡 例】

記 号	仕 様	改 修 内 容
① <sub>2</sub>	コンセントボックス：平行15Aコンセント 2口用	増設
L	コンセントボックス：新機種コネクタ (LAN 1個付)	増設
C <sub>B</sub>	コンセント切替ボックス：C型20Aコンセント 8個付	増設
C <sub>1+L</sub>	コンセントボックス：C型30Aコンセント 1個付 新機種コネクタ (LAN 1個付)	増設
C <sub>62+平</sub>	コンセントボックス：C型60Aコンセント 2個付 平行15Aコンセント 2個付	増設
C <sub>平+L</sub>	コネクタボックス：平行15Aコンセント 1個付 新機種コネクタ (LAN 1個付)	増設
▼	作業灯器具	増設
●	作業灯器具用点滅スイッチボックス	増設

F.S	フロントサイドライト
1.B	第1ボーダーライト
2.B	第2ボーダーライト
1.S	第1サスペンションライト
2.S	第2サスペンションライト
3.S	第3サスペンションライト
4.S	第4サスペンションライト
U.H	アッパーホリゾンライト

配 線 記 号

(o)	EM-1E22sq x 4, E5.5sq (E39)	顕光量より
(k)	EM-1E5.5sq x 2, E5.5sq (E25)	顕光量より
(l)	LANケーブル (CAT5e) x 1 (E25)	ネットワーク中継器より
(u)	WD:400x200 (既設) セパレータ付 EM-1E5.5sq x 36 EM-1E8sq x 22 EM-1E14sq x 32 EM-1E22sq x 4 EM-F4K-G50-FR x 2	
(z)	WD:300x150 (既設) セパレータ付 EM-1E5.5sq x 48 EM-1E8sq x 22 EM-1E14sq x 32 EM-1E22sq x 4 EM-F4K-G50-FR x 2	
(A)	EM-1E5.5sq x 2, E5.5sq (E25) EM-OPEE-0.9φ-5P x 1 (E25)	

【客席サスペンションライト】  
 ・ケーブルリール：8sq-90x27m 4本(更新・本体既設使用)  
 ・14sq-90x20m(ケーブル27m付) 1台(増設)  
 ・制御箱(LAN 1ch)x20m(ケーブル47m付) 2台(増設)

【第1ボーダーライト】  
 ・ボーダーケーブル(平型)：8sq-90x27m 2本(更新)  
 ・8sq-30x制御箱(LAN 1ch)x27m 1本(増設)

【第2ボーダーライト】  
 ・ボーダーケーブル(平型)：8sq-90x27m 2本(更新)  
 ・8sq-30x制御箱(LAN 1ch)x27m 1本(増設)

【第1サスペンションライト】  
 ・ボーダーケーブル(平型)：8sq-90x27m 4本(更新)  
 ・8sq-50x制御箱(LAN 2ch)x27m 1本(増設)  
 ・14sq-90x27m 1本(増設)

【第2サスペンションライト】  
 ・ボーダーケーブル(平型)：8sq-90x27m 4本(更新)  
 ・8sq-50x制御箱(LAN 2ch)x27m 1本(増設)  
 ・14sq-90x27m 1本(増設)

【第3サスペンションライト】  
 ・ボーダーケーブル(平型)：8sq-90x27m 4本(更新)  
 ・8sq-50x制御箱(LAN 2ch)x27m 1本(増設)  
 ・14sq-90x27m 1本(増設)

【第4サスペンションライト】  
 ・ボーダーケーブル(平型)：8sq-90x27m 4本(更新)  
 ・8sq-50x制御箱(LAN 2ch)x27m 1本(増設)  
 ・14sq-90x27m 1本(増設)

【アッパーホリゾンタルライト】  
 ・ボーダーケーブル(平型)：8sq-30x制御箱(LAN 1ch)x27m 1本(増設)  
 ・14sq-90x27m 3本(更新)

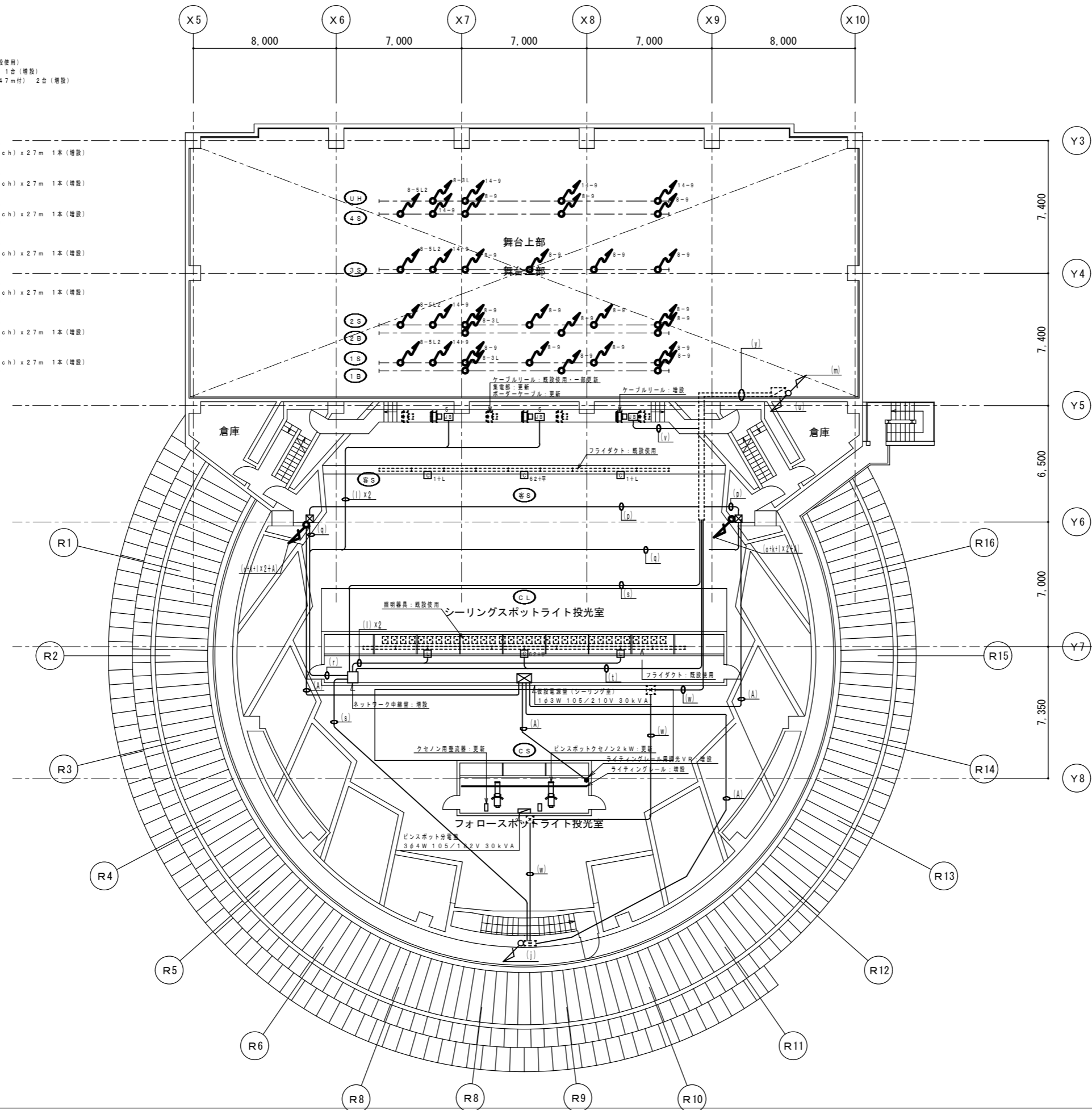

【凡例】

記号	仕様	改修内容
L	コンセントボックス: 制御信号コネクタ (LAN 1個付)	増設
C1+L	コンセントボックス: C型30Aコンセント 1個付 制御信号コネクタ (LAN 1個付)	増設
C62+P	コンセントボックス: C型60Aコンセント 2個付 平行15Aコンセント 2個付	増設
→	ボーダーケーブル 8sq-90x27m	
→	ボーダーケーブル 14sq-90x27m	
→	ボーダーケーブル 8sq-50x27m+LANx2	
→	ボーダーケーブル 8sq-30x27m+LANx1	
UB	ジョイントボックス 信号線用	
UB	ジョイントボックス	
TR	ケーブルリール	
ES	客席サスペンションライト	
CL	シーリングライト	
CS	センターピンスポットライト	

配線記号

(k)	EM-1E5.5sq x 2, E5.5sq (E25)	鏡光壁より
(o)	EM-1E14sq x 4, E5.5sq (E31)	鏡光壁より
(i)	LANケーブル (CAT5e) x 1 (E25)	ネットワーク中継壁より
(p)	EM-1E5.5sq x 2, E5.5sq (E25)	鏡光壁より
	EM-1E14sq x 4, E5.5sq (E31)	鏡光壁より
(q)	LANケーブル (CAT5e) x 2 (E25)	ネットワーク中継壁より
(r)	LANケーブル (CAT5e) x 6 (E31)	ネットワーク中継壁より
(s)	EM-F4K-G50-FR x 2 (E31)	
(t)	EM-1E5.5sq x 4, E5.5sq (E39)	鏡光壁より
	EM-1E14sq x 4	
	EM-1E5.5sq x 2, E5.5sq (E25)	鏡光壁より
(m)	WD: 300x150 (既設) セパレータ付	
	EM-1E5.5sq x 16	
	EM-1E8sq x 22	
	EM-1E14sq x 16	
	EM-F4K-G50-FR x 2	
(u)	WD: 400x200 (既設) セパレータ付	
	EM-1E5.5sq x 36	
	EM-1E8sq x 22	
	EM-1E14sq x 32	
	EM-1E22sq x 4	
	EM-F4K-G50-FR x 2	
(v)	EM-1E5.5sq x 4, E5.5sq (E39)	鏡光壁より
	EM-1E14sq x 4	
(j)	EM-1E22sq x 4	鏡光壁より
	EM-1E5.5sq x 6, E5.5sq (E51)	※既設カメラ配管
	EM-F4K-G50-FR x 2	
(w)	EM-1E22sq x 4	鏡光壁より
	EM-1E5.5sq x 6, E5.5sq (E51)	※既設カメラ配管
(y)	WD: 350x120 (既設) セパレータ付	
	EM-1E5.5sq x 20	
	EM-1E14sq x 16	
	EM-1E22sq x 4	
	EM-F4K-G50-FR x 2	
(A)	EM-1E5.5sq x 2, E5.5sq (E25)	
	EM-CPEE-0.90-5P x 1 (E25)	

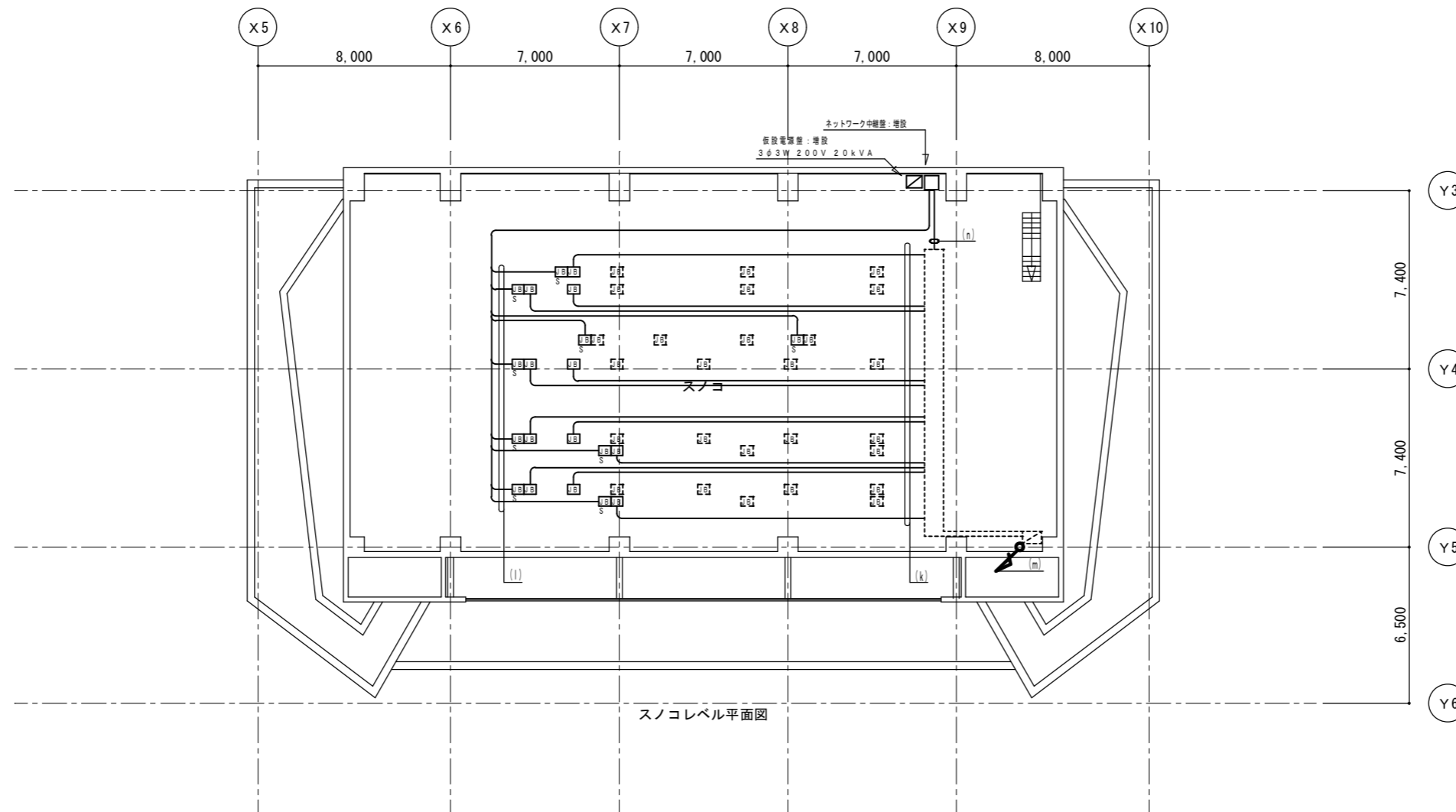

【凡例】

記号	仕様	改修内容
JB	ジョイントボックス	既設使用
JB	ジョイントボックス	増設
JB <sub>S</sub>	ジョイントボックス 信号線用	

配線記号

(n)	EM-1E5.5sq x 2, E5.5sq (E25)	鏡光壁より
	EM-F4K-G50-FR x 2 (E31)	
(k) 上より	EM-1E8sq x 2, E5.5sq (E25)	鏡光壁より
	EM-1E14sq x 4, E5.5sq (E39)	鏡光壁より
	EM-1E8sq x 4	
	EM-1E5.5sq x 4, E5.5sq (E25)	鏡光壁より
	EM-1E14sq x 4, E5.5sq (E39)	鏡光壁より
	EM-1E8sq x 4	
	EM-1E5.5sq x 4, E5.5sq (E25)	鏡光壁より
	EM-1E14sq x 4, E5.5sq (E39)	鏡光壁より
	EM-1E8sq x 4	
	EM-1E5.5sq x 4, E5.5sq (E25)	鏡光壁より
	EM-1E8sq x 2, E5.5sq (E25)	鏡光壁より
	EM-1E14sq x 4, E5.5sq (E39)	鏡光壁より
	EM-1E8sq x 4	
	EM-1E5.5sq x 4, E5.5sq (E25)	鏡光壁より
	EM-1E8sq x 2, E5.5sq (E25)	鏡光壁より
(l) 上より	LANケーブル (CAT5e) x 1 (E25)	ネットワーク中継室より
	LANケーブル (CAT5e) x 2 (E25)	ネットワーク中継室より
	KK-2P-9 x 1 (E25)	ネットワーク中継室より
	KK-2P-9 x 1 (E25)	ネットワーク中継室より
	LANケーブル (CAT5e) x 2 (E25)	ネットワーク中継室より
	LANケーブル (CAT5e) x 2 (E25)	ネットワーク中継室より
	LANケーブル (CAT5e) x 1 (E25)	ネットワーク中継室より
	LANケーブル (CAT5e) x 2 (E25)	ネットワーク中継室より
	LANケーブル (CAT5e) x 1 (E25)	ネットワーク中継室より
(m)	WD: 300x150 (既設) セパレータ付	
	EM-1E5.5sq x 18, E5.5sq	
	EM-1E8sq x 22	
	EM-1E14sq x 16	
	EM-F4K-G50-FR x 2	

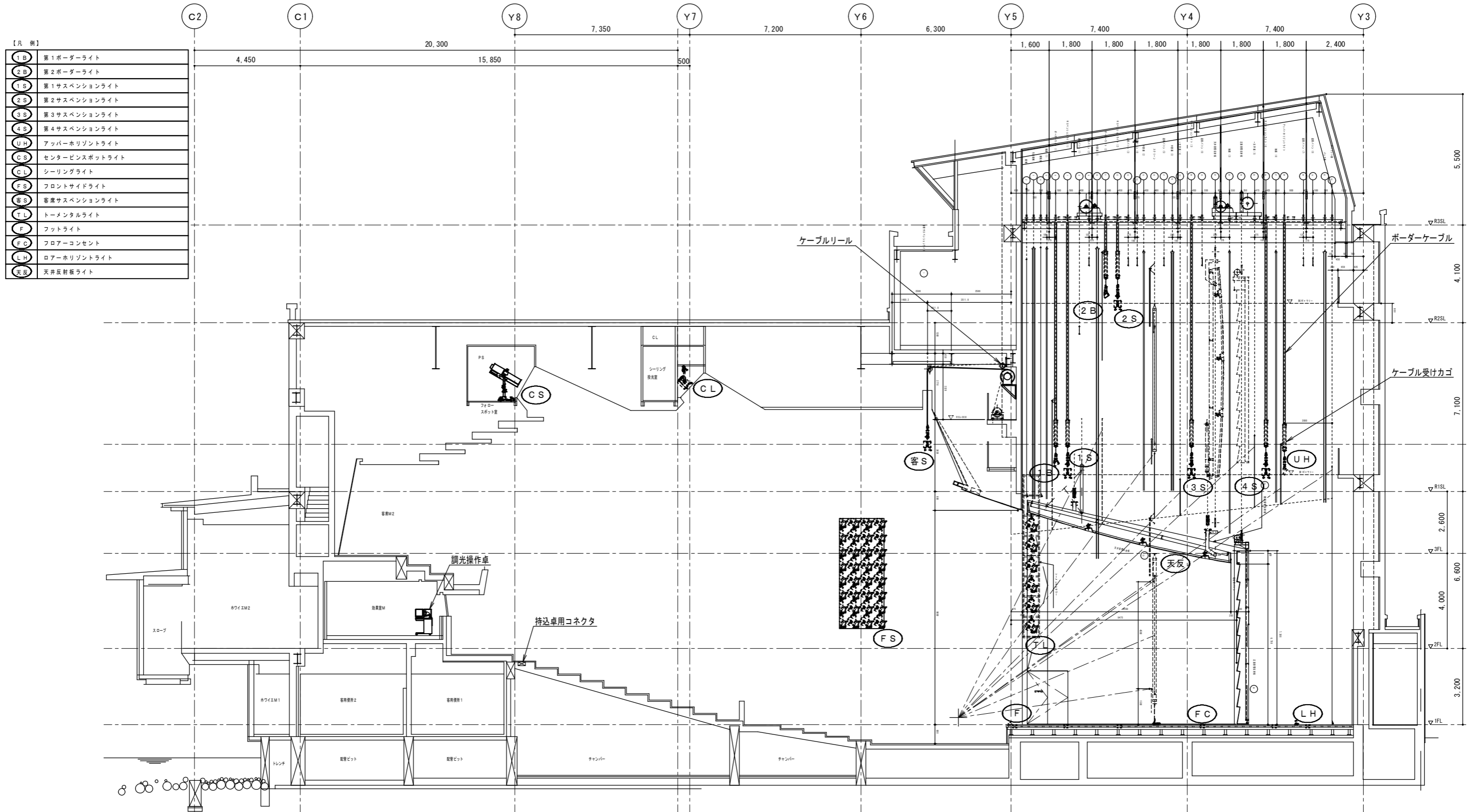

【凡 例】

(1B)	第1ボーダーライト
(2B)	第2ボーダーライト
(1S)	第1サスペンションライト
(2S)	第2サスペンションライト
(3S)	第3サスペンションライト
(4S)	第4サスペンションライト
(UH)	アッパーホリゾンライト
(CS)	センターピンスポットライト
(CL)	シーリングライト
(FS)	フロントサイドライト
(客S)	客席サスペンションライト
(TL)	トーマンタルライト
(F)	フットライト
(FC)	フロアコンセント
(LH)	ローアホリゾンライト
(天反)	天井反射板ライト

<p>1. 概要</p> <p>2. 調光装置特記仕様</p> <p>(1) 主幹・分岐盤調光器盤</p> <p>(2) 調光操作卓</p>	<p><b>マルチホール 舞台照明設備特記仕様書</b></p> <p>本装置は、富士見市民文化会館 舞台照明設備改修工事（第1期）マルチホールの舞台及び客席の調光制御を行う装置である。</p> <p>調光は、サイリスター素子を用い、遠隔操作により動作させるものとする。</p> <p>本装置の使用部品については長期にわたって的確な調光操作が行えるよう、厳選された材料部品を使用すること。</p> <p>直回路及び直ノ調切替回路増設に伴う、盤の追加、負荷回路制御部の改造を行う。盤のフレームは、40×40×5tアングル、カバー及び扉は1.6t以上の鋼板製とする。塗装色は、指定色焼き付け塗装仕上げとする。</p> <p>・調光操作卓は表面に各種スイッチ、フェーダ等を配置し、内部に制御モジュール、制御電源等を装備し、一体で構成されたものとする。</p> <p>・各々操作性に優れ、保守点検の容易な構造とする。</p> <p>・丸茂電機（株）PRETYNAMを基本とする。</p> <p>〈主な制御仕様〉</p> <table border="0"> <tr> <td>・入力電源電圧</td> <td>AC100V ±10%</td> <td>50/60Hz</td> </tr> <tr> <td>・制御回路数</td> <td>1024</td> <td>チャンネル</td> </tr> <tr> <td>・コントロールチャンネル数</td> <td>1024</td> <td>チャンネル</td> </tr> <tr> <td>・外部入力チャンネル数</td> <td>1024</td> <td>チャンネル</td> </tr> <tr> <td>・イベント数</td> <td>100</td> <td>イベント</td> </tr> <tr> <td>・メモリ容量</td> <td>1</td> <td>イベント</td> </tr> <tr> <td>・メモリ容量</td> <td>2</td> <td>パッチ</td> </tr> <tr> <td>・メモリ容量</td> <td>1</td> <td>場面</td> </tr> <tr> <td>・メモリ容量</td> <td>※</td> <td>シーン</td> </tr> <tr> <td>・メモリ容量</td> <td>※</td> <td>チェイス</td> </tr> <tr> <td>・メモリ容量</td> <td>※</td> <td>サブマスター</td> </tr> <tr> <td>・メモリ容量</td> <td>※</td> <td>チャンネルマスター</td> </tr> <tr> <td>・メモリ容量</td> <td>※</td> <td>チャンネルマスター</td> </tr> </table> <p>※ 1イベントのメモリ容量は、シーン/チェイス/サブマスター/チャンネルマスター合わせて3000</p> <p>・記憶シーン</p> <table border="0"> <tr> <td>シーン</td> <td>3000</td> <td>/1イベント</td> </tr> <tr> <td>チェイス</td> <td>1000</td> <td>(No. 0. 1~999. 9)</td> </tr> <tr> <td>チェイス</td> <td>1000</td> <td>(99チェイス×99ステップ)</td> </tr> </table> <p>・調光特性記憶</p> <table border="0"> <tr> <td>種類</td> <td>10</td> </tr> </table> <p>・客席自動調光操作パッチ場面数</p> <table border="0"> <tr> <td>場面</td> <td>1</td> </tr> </table> <p>・サブマスターフェーダ数</p> <table border="0"> <tr> <td>数</td> <td>30</td> </tr> </table> <p>・サブマスターページ数</p> <table border="0"> <tr> <td>数</td> <td>99</td> </tr> </table> <p>・時間軸記憶</p> <table border="0"> <tr> <td>フェードイン/アウトタイム</td> <td>0~999</td> <td>秒</td> </tr> <tr> <td>ディレータイム</td> <td>〃</td> <td></td> </tr> <tr> <td>ウエイトタイム</td> <td>〃</td> <td></td> </tr> </table> <p>・修正方式</p> <table border="0"> <tr> <td>修正一致方式</td> <td>ムーブ/クロス</td> <td>選択可能</td> </tr> </table> <p>・クロス再生方式</p> <table border="0"> <tr> <td>60本</td> <td>×</td> <td>3段</td> </tr> </table> <p>・CPU方式デュアルランニングシステム</p> <table border="0"> <tr> <td>外部記憶装置×1式 (CPU1/2用)</td> <td></td> </tr> </table> <p>・タッチパネル式液晶ディスプレイ</p> <table border="0"> <tr> <td>1台</td> <td></td> </tr> </table> <p>〈調光制御機能〉</p> <p>1) パッチ操作</p> <ul style="list-style-type: none"> <li>・フェーダチャンネルと、負荷回路を電子的に結合させるパッチ機能を有すること。</li> <li>・パッチ方式は、タッチパネルモニターとの対話方式による選択方式とすること。</li> <li>・引出し収納型のパネル部においても、パッチ操作を可能とすること。</li> <li>・パッチ場面は2場面持つこと。</li> <li>・持込卓対応パッチ場面は1場面持つこと。</li> <li>・客席自動調光操作パッチ場面は1場面持つこと。</li> <li>・調光回路毎の非調光指定（ノンディマー）が可能であること。</li> <li>・調光回路毎の最大出力レベルの指定が可能であること。</li> <li>・調光回路毎の出力レベルが確認出来ること。</li> <li>・調光回路毎にコントロールチャンネルのレベルに関係なく100%のレベルを出力出来ること。</li> <li>・調光回路毎に調光特性記憶の設定（10種類）が可能であること。</li> </ul> <p>a. 仕込操作</p> <p>調光仕込、直仕込が画面上にグラフィック配置された負荷記号をタッチすることにより、選択接続出来る機構とすること。</p> <p>b. 払い操作</p> <p>負荷回路払い、フェーダ払い、一括払いが出来ること。</p> <p>c. プレビュー</p> <p>フェーダNo.を指定すると、そのフェーダに接続されている全ての負荷No.が画面上で分かる仕様とすること。</p>	・入力電源電圧	AC100V ±10%	50/60Hz	・制御回路数	1024	チャンネル	・コントロールチャンネル数	1024	チャンネル	・外部入力チャンネル数	1024	チャンネル	・イベント数	100	イベント	・メモリ容量	1	イベント	・メモリ容量	2	パッチ	・メモリ容量	1	場面	・メモリ容量	※	シーン	・メモリ容量	※	チェイス	・メモリ容量	※	サブマスター	・メモリ容量	※	チャンネルマスター	・メモリ容量	※	チャンネルマスター	シーン	3000	/1イベント	チェイス	1000	(No. 0. 1~999. 9)	チェイス	1000	(99チェイス×99ステップ)	種類	10	場面	1	数	30	数	99	フェードイン/アウトタイム	0~999	秒	ディレータイム	〃		ウエイトタイム	〃		修正一致方式	ムーブ/クロス	選択可能	60本	×	3段	外部記憶装置×1式 (CPU1/2用)		1台			<p>2) 手動調光操作</p> <p>a. マスターフェーダ</p> <p>全てのフェーダ・スイッチのマスターとして機能すること。又、マスターフェーダを上げなくても100%とするスイッチを付属すること。</p> <p>b. クロスフェーダ</p> <p>段切替スイッチにより選択されたプリセット段からプリセット段へ、スムーズな転換が行えること。</p> <p>クロスフェーダの位置が手の感覚でも判り易くするため、溝銚型形状とすること。</p> <p>c. プリセットフェーダ</p> <p>各チャンネルの調光レベルを設定するフェーダで、60チャンネル×3段、又は180チャンネル×1段のプリセット使用が出来ること。</p> <p>プリセットフェーダの位置が手の感覚でも判り易くするため、溝銚型形状とすること。</p> <p>プリセットフェーダは1本づつ容易に交換可能とすること。</p> <p>d. フラッシュスイッチ</p> <p>フラッシュ動作は、フラッシュスイッチを押したチャンネルがプリセットフェーダ設定レベルから100%に変化する「+フラッシュ」と、フラッシュスイッチを押したチャンネルのみ100%に変化し、他のチャンネルは0%となる「-フラッシュ」に切替えられること。</p> <p>3) 記憶調光操作</p> <p>a. 書き込み/読み出し</p> <ul style="list-style-type: none"> <li>・イベントとして記憶管理を行い、100イベント保存することを可能とすること。（1イベントのメモリ容量による）</li> <li>（1イベントのメモリ容量は、シーン/チェイス/サブマスター/チャンネルマスター合わせて3000）</li> <li>・メインシーンは1000シーンとし、リアルタイムで書き込み/読み出しが出来ること。</li> <li>・プリセットフェーダで調光レベルを設定し明かりを出して、シーンメモリー操作パネルの書き込みスイッチを押すことにより、シーンを書き込むことが出来ること。又、任意の記憶済みシーンに書き込むことが出来ること。</li> <li>・書き込み済みメモリーシーンは順次・急転・飛び越し再生が可能なこと。</li> <li>・記憶済みシーンはタイムデータによる自動再生が可能なこと。又、タイムエンコーダによるタイムデータの伸縮が可能であること。</li> </ul> <p>b. 修正</p> <ul style="list-style-type: none"> <li>・クロス操作パネルから、実行段の明かりを実行修正出来、又、次段にセットされた明かりをブラインドで修正することが可能であること。</li> <li>・シーンメモリー操作パネルでは、記憶済みシーンの修正、消去、コピーの各編集機能を持ち、明かりを出さずに書き込まれた調光レベルを確認出来るプレビュー機能を持つこと。</li> <li>・修正フェーダ</li> </ul> <p>各操作パネルの記憶されている明かりを指定し、1~3段目任意のプリセットフェーダを修正フェーダに切り替えることが出来、調光レベルの修正が出来ること。</p> <ul style="list-style-type: none"> <li>・修正書き込み</li> </ul> <p>修正操作の後、各操作パネルで修正書き込み動作を行うことにより、修正された調光レベルを書き込むことが出来ること。</p> <p>4) サブマスター</p> <ul style="list-style-type: none"> <li>・サブマスターへ書き込まれた内容を、ページごとに30本読み出すことが出来ること。又、フラッシュスイッチを装備すること。</li> <li>・サブマスターは、プリセットフェーダで設定した調光レベルを書き込める他、チェイスを割付け、チェイスのマスターフェーダとしての機能を持つこと。</li> <li>・任意の本数でグルーピングされたチャンネルのマスターフェーダとしてサブマスターフェーダが使用出来ること。</li> <li>・サブマスター操作パネルでは、記憶済みシーンの修正、消去、コピー、交換、サブマスター間の割り込み、空き削除の各編集機能を持ち、明かりを出さずに書き込まれた調光レベルを確認出来るプレビュー機能を持つこと。</li> <li>・サブマスターフェーダは99ページのページ数を持つこと。</li> </ul> <p>5) チェイス</p> <ul style="list-style-type: none"> <li>・チェイス操作パネルにて作成したパターンを、サブマスターフェーダに割り付けが行え、かつ、サブマスターフェーダからチェイスの再生が行えること。</li> <li>・チェイスはステップの動作時間の他にディレータイムを設定出来ること。</li> <li>・チェイス操作パネルでは、記憶済みステップの修正、消去、割り込みの各編集機能を持つこと。</li> </ul> <p>6) パート</p> <ul style="list-style-type: none"> <li>・パート分割数は最大5パートまで指定が可能であること。</li> <li>・パートはサブマスターフェーダでマニュアル再生が可能であること。</li> <li>・又、任意のタイミングで再生を可能とすること。</li> <li>・5パートの他に、チェイス、リンク、MSC、LEDの明かりを任意のタイミング、又は本シーンと同時に再生が可能であること。</li> <li>・パートを含むシーンタイムをリスト表示し、修正を可能とすること。</li> <li>・パートを含むシーンのタイム再生状況をリストとしてみる事が可能であること。</li> </ul>		<p>(3) 舞台袖操作盤</p>	<p>7) LED操作</p> <ul style="list-style-type: none"> <li>・LEDカラー毎の画面内エンコーダを用意し、任意の要素のみ制御が可能であること。</li> <li>・LED器具をデバイス作成、登録することにより利用可能とすること。</li> <li>・作成したLEDカラーデータは最大500パターンの保存が可能であること。又、選択した器具にLEDカラーデータの反映が可能であること。</li> <li>・LED器具の最大パッチ数は255台が可能であること。</li> <li>・LED器具のグループ化は最大1000グループの登録が可能であること。</li> <li>・パッチ画面内の灯体表示枠は任意にレイアウトが可能であること。</li> <li>・LED色調操作作用にポリカラーフィルタを搭載すること。</li> <li>・プリセットフェーダに1チャンネルずつ割り当て、HTTPでの出力が可能であること。</li> <li>・再生した負荷レイアウトをデフォルトレイアウトとして保存が可能であること。</li> <li>・カラーピッカーによる、LEDカラーデータの制御が可能であること。</li> <li>・既設調光操作卓のイベントデータの読み込みを可能とすること。</li> </ul> <p>8) 表示</p> <ul style="list-style-type: none"> <li>・ディスプレイに調光データ、フェードタイム、チェイス等のデータを表示すること。調光レベルは2桁の数字で表し、レベル100はFFと表示すること。</li> <li>・ディスプレイに調光データ、フェードタイム、チェイス等のデータを表示するチャンネルレベル表示（プリセットフェーダ上側）</li> <li>・調光チャンネル分のレベル表示器を備えること。調光レベルは2桁の数字で表し、レベル100はFFと表示すること。</li> </ul> <p>9) 客席調光</p> <ul style="list-style-type: none"> <li>・客席調光は、「明・止・暗」の押印による自動調光操作とする。又、残置及び調光速度は可変可能なこと。</li> <li>・客席調光負荷回路と客席調光チャンネルのパッチが可能であること。</li> <li>・「明・止・暗」の押印による自動調光操作を行うか、記憶（フェーダチャンネル）操作として調光操作を行うか、選択可能であること。</li> </ul> <p>10) 作業灯</p> <ul style="list-style-type: none"> <li>・舞台負荷の一部及び客席灯の一部が作業灯として点滅出来ること。</li> </ul> <p>11) バックアップ</p> <ul style="list-style-type: none"> <li>・CPUはCPU1/2の2系統を持ち、デュアルランニング方式を実現すること。又、調光操作卓に設けたスイッチによりCPUを非常時に切替えることが出来ること。</li> <li>・切替る側のCPU動作状態を確認するために、画面表示のみ切替を行うことが可能であること。</li> </ul> <p>12) 外部メモリー</p> <ul style="list-style-type: none"> <li>・外部記憶媒体（SDカード）へデータを書き込むことが出来る装置を操作卓に内蔵すること。</li> <li>・操作卓全ての記憶内容を容易に書き込み、又、外部記憶媒体（SDカード）のデータを操作卓に容易に読み出せること。</li> <li>・JATE共通データ規格（通称JASCI1）によるシーンレベル、及び時間データに入出力が可能であること。</li> </ul> <p>13) 無停電電源装置</p> <ul style="list-style-type: none"> <li>・操作卓に供給する電源は瞬時停電等の影響を受けないよう、無停電電源装置を装備すること。</li> <li>・仕様に関しては次の通りとする。</li> </ul> <table border="0"> <tr> <td>電源電圧</td> <td>AC100V、110V、115V、120V</td> </tr> <tr> <td>周波数</td> <td>50/60Hz（自動切替）</td> </tr> <tr> <td>入力容量</td> <td>15A以下</td> </tr> <tr> <td>定格出力容量</td> <td>1kVA（0.7kW）</td> </tr> <tr> <td>バックアップ時間</td> <td>約5分/700W負荷時（周囲温度25℃）</td> </tr> </table> <p>14) オフラインシステム</p> <ul style="list-style-type: none"> <li>・調光操作卓で作成した全データ（もしくは、任意のデータ）を、外部記憶媒体を通じ、オフラインシステム上で編集が可能であること。</li> <li>・又、オフラインシステムで作成したデータも調光操作卓に読み込むことが出来ること。</li> </ul> <p>15) アラーム表示</p> <ul style="list-style-type: none"> <li>・調光器盤にてアラームが発生した場合、調光操作卓に設備してあるパイロットランプを点灯表示すること。</li> </ul> <p>・調光操作卓のサブマスターフェーダ10本（卓で切替えた機能を含む）を切替えにより、遠方で操作可能とすること。</p> <ul style="list-style-type: none"> <li>・客席調光の「明・止・暗」の押印を設けて、調光操作卓とパラレル動作が行えること。</li> <li>・作業灯を点滅するスイッチを設けること。</li> </ul>	電源電圧	AC100V、110V、115V、120V	周波数	50/60Hz（自動切替）	入力容量	15A以下	定格出力容量	1kVA（0.7kW）	バックアップ時間	約5分/700W負荷時（周囲温度25℃）	<p>(4) ワイヤレス装置</p> <p>(5) DMXワイヤレス装置</p> <p>(6) 制御信号パッチ盤</p> <p>(7) ネットワーク中継盤</p> <p>(8) 制御信号変換器 [DMX-etherNode]</p>	<ul style="list-style-type: none"> <li>・ワイヤレス操作は、画面との対話方式による選択方式とし、舞台他でも出来る設備とする。</li> <li>・舞台照明回路の点滅とパッチ操作、調光卓で作成したシーンの再生を行うことが出来る。GO、STOP、BACK、TCの機能を有すること。</li> <li>・DMX512をワイヤレスにて送信・受信できるシステムとする。</li> <li>・DMXは4系統の通信が可能で、周波数帯は2.4GHz帯小電力データ通信システムとし14チャンネル間で選択が可能とする。</li> <li>・受信機についてはパトンに吊下げ可能なダボ付とする。</li> <li>・DMX信号によりコントロールする機器、器具に対して系統的に分岐、ミキシング及びパッチングが行なえること。</li> <li>・イーサネット信号によりコントロールする機器、器具に対して系統的に分岐、及びパッチングが行なえること。</li> <li>・非常時にスイッチを押すことで、入力されているDMX信号を出力し続けるホールドスイッチを具備すること。</li> <li>・再度、ホールドスイッチを押すことで、解除されること。</li> <li>・DMX信号によりコントロールする機器、器具に対して系統的に分岐、ミキシング及びパッチングが行なえること。</li> <li>・イーサネット信号によりコントロールする機器、器具に対して系統的に分岐、及びパッチングが行なえること。</li> <li>・光信号を受信する事が出来、光信号とイーサネット信号に変換する事の出来るユニットを設備する。</li> <li>・DMX信号をイーサネットにて伝送するためのインターフェースとして使用するもので、必要数設備する。</li> <li>・DMXノードはイーサネットに接続可能なポートを持ちDMX信号コネクタを4個装備する。</li> <li>・DMXノードの設定は、全てをイーサネットワーク上に接続された状態で設定用PCにより任意に可能なものとする。</li> <li>・DMX信号の入出力のパッチは設定用PCにより任意のDMXノードに対して可能とする。</li> </ul> <p>〈その他〉</p> <ul style="list-style-type: none"> <li>・本工事は、舞台照明設備という特殊な技能と知識が要求される工種がほぼ全体にわたるため、舞台照明専門メーカーが行うこと。</li> <li>・更新部、既設装置部共に既設メーカー、もしくは既設メーカー立ち合いのもと接続、調整、動作確認を行うこと。</li> </ul> <p>【既存メーカー】</p> <ul style="list-style-type: none"> <li>・丸茂電機株式会社</li> </ul>
・入力電源電圧	AC100V ±10%	50/60Hz																																																																																											
・制御回路数	1024	チャンネル																																																																																											
・コントロールチャンネル数	1024	チャンネル																																																																																											
・外部入力チャンネル数	1024	チャンネル																																																																																											
・イベント数	100	イベント																																																																																											
・メモリ容量	1	イベント																																																																																											
・メモリ容量	2	パッチ																																																																																											
・メモリ容量	1	場面																																																																																											
・メモリ容量	※	シーン																																																																																											
・メモリ容量	※	チェイス																																																																																											
・メモリ容量	※	サブマスター																																																																																											
・メモリ容量	※	チャンネルマスター																																																																																											
・メモリ容量	※	チャンネルマスター																																																																																											
シーン	3000	/1イベント																																																																																											
チェイス	1000	(No. 0. 1~999. 9)																																																																																											
チェイス	1000	(99チェイス×99ステップ)																																																																																											
種類	10																																																																																												
場面	1																																																																																												
数	30																																																																																												
数	99																																																																																												
フェードイン/アウトタイム	0~999	秒																																																																																											
ディレータイム	〃																																																																																												
ウエイトタイム	〃																																																																																												
修正一致方式	ムーブ/クロス	選択可能																																																																																											
60本	×	3段																																																																																											
外部記憶装置×1式 (CPU1/2用)																																																																																													
1台																																																																																													
電源電圧	AC100V、110V、115V、120V																																																																																												
周波数	50/60Hz（自動切替）																																																																																												
入力容量	15A以下																																																																																												
定格出力容量	1kVA（0.7kW）																																																																																												
バックアップ時間	約5分/700W負荷時（周囲温度25℃）																																																																																												



既存設備機器リスト				
番号	品名	仕様	数量	備考
1	主幹・分岐盤	受電 3φ4w 182/105V 50Hz 100kVA	1式	
		総主幹MCCB 4P 400AF/350AT		
		客席分岐MCCB × 1式		
		各種切替回路 × 1式		
2	調光器盤	調光器(舞台用)3kW × 48	1式	
		(客席用)6kW × 9		
		弱電スイッチ × 1式		
		空冷ファン × 1式		
3	照明操作卓	マスターフェーダ × 1式	1式	
		クロスフェーダ × 1式		
		グループフェーダ × 1式		
		プリセットフェーダ 48本 × 1式		
		段選択スイッチ × 1式		
		PFG選択兼フラッシュスイッチ × 48個		
		PFG表示器 × 48個		
		客席調光スイッチ × 1式		
		作業灯スイッチ(客席) × 1式		
		専用部、卓上ランプ × 1式		
4	舞台袖操作盤	マスターフェーダ × 1本	1面	
		グループフェーダ × 6本		
		客席調光スイッチ × 1式		
		作業灯スイッチ(客席) × 1式		
5	DMXパッチ盤	なし		
6	ワイヤレス装置	なし		
7	ネットワーク中継盤	なし		
8	コンセントボックス	なし		
9	コンセントボックス	なし		
10	DMXワイヤレス装置	なし		
11	制御信号変換器	なし		

改修設備機器リスト				
改修内容	仕様	数量	備考	
既存一部改修	同左 ※直回路及び直ノ調切替回路増設に伴う、盤追加、負荷回路制御部の改造及び調整	1式	設置場所：2F調光機械室	
既存一部改修	同左 ※直ノ調切替回路増に伴う、盤改造	1式	設置場所：2F調光機械室	
更新	制御回路数 1024ch コントロールチャンネル数 1024ch 外部入力チャンネル数 512ch イベント数 × 100 記憶シーン × 3000/1イベント シーン × 1000 チェイス × 1000 調光特性記憶 × 10種類 パート機能 × 5パート LED制御 × 1式 マスターフェーダ × 1本 クロスフェーダ × 1組 タイムクロス操作パネル × 1式 GO・STOP・BACKスイッチ × 1式 サブマスターフェーダ × 60本 プリセットフェーダ 60本 × 3段 レベルインジケータ × 1式 フラッシュスイッチ × 60個 シーンメモリー操作パネル × 1式 チェイス操作パネル × 1式 パッチ場面数 × 3場面 プログラムパネル × 1式 CPUデュアルランニングシステム × 1式 外部記憶装置 × 1式 データ表示ディスプレイ × 1台 客席調光スイッチ × 1式 作業灯スイッチ × 1式 オフラインシステム × 1式 予備品・付属品 × 1式	1卓	設置場所：2F調整室 1イベントのメモリ容量はシーン/チェイス サブマスター/チャンネルマスター合せて3000 99チェイス×99ステップ 99ページ 180本×1段使用も可能 内1場面は持込卓対応 SDカード	
更新	マスターフェーダ × 1本 サブマスターフェーダ × 10本 客席調光スイッチ(一括) × 1式 作業灯スイッチ × 1式	1面		
増設	制御信号ユニット × 1式 ピンスポット電源ON/OFFスイッチ × 1式	1面	設置場所：2F調整室	
更新	ワイヤレス受信機 × 1式 ワイヤレスコントローラ × 1式	1式		
増設	中継HUB × 1式 LANコネクタパネル × 1式	2面	設置場所：ギャラリー、舞台	
増設	平行15Aコンセント 1個付 1回路 etherコネクタ 1個付	10面	設置場所：すのこ×2、ギャラリー×6、舞台×2	
増設	平行15Aコンセント 1個付 1回路 DMXコネクタ 4個付	3面	設置場所：すのこ、ギャラリー、舞台	
増設	送信機 × 1 受信機 × 4	1式		
増設	DMX-ether Node	8台		

※番号欄のハッチ部、品名欄の【 】表示品は既設のままとする。





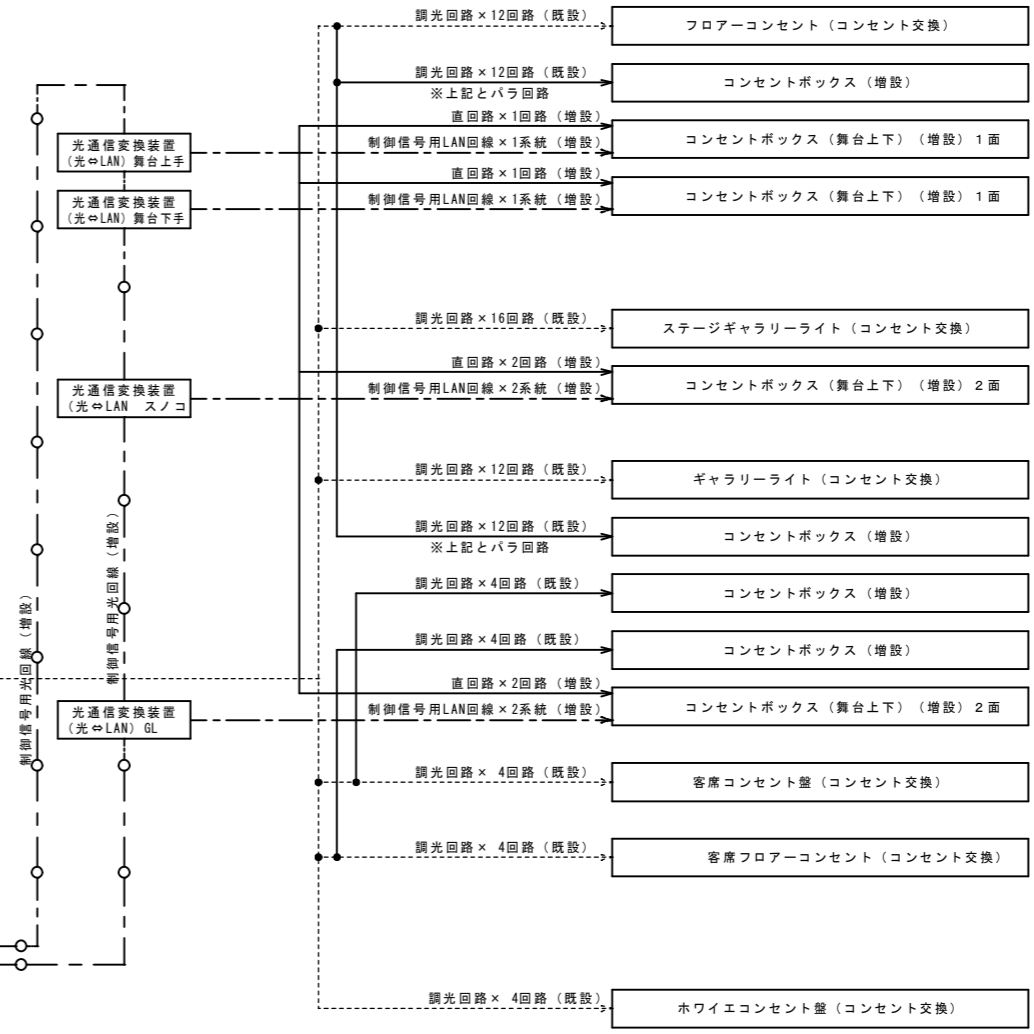
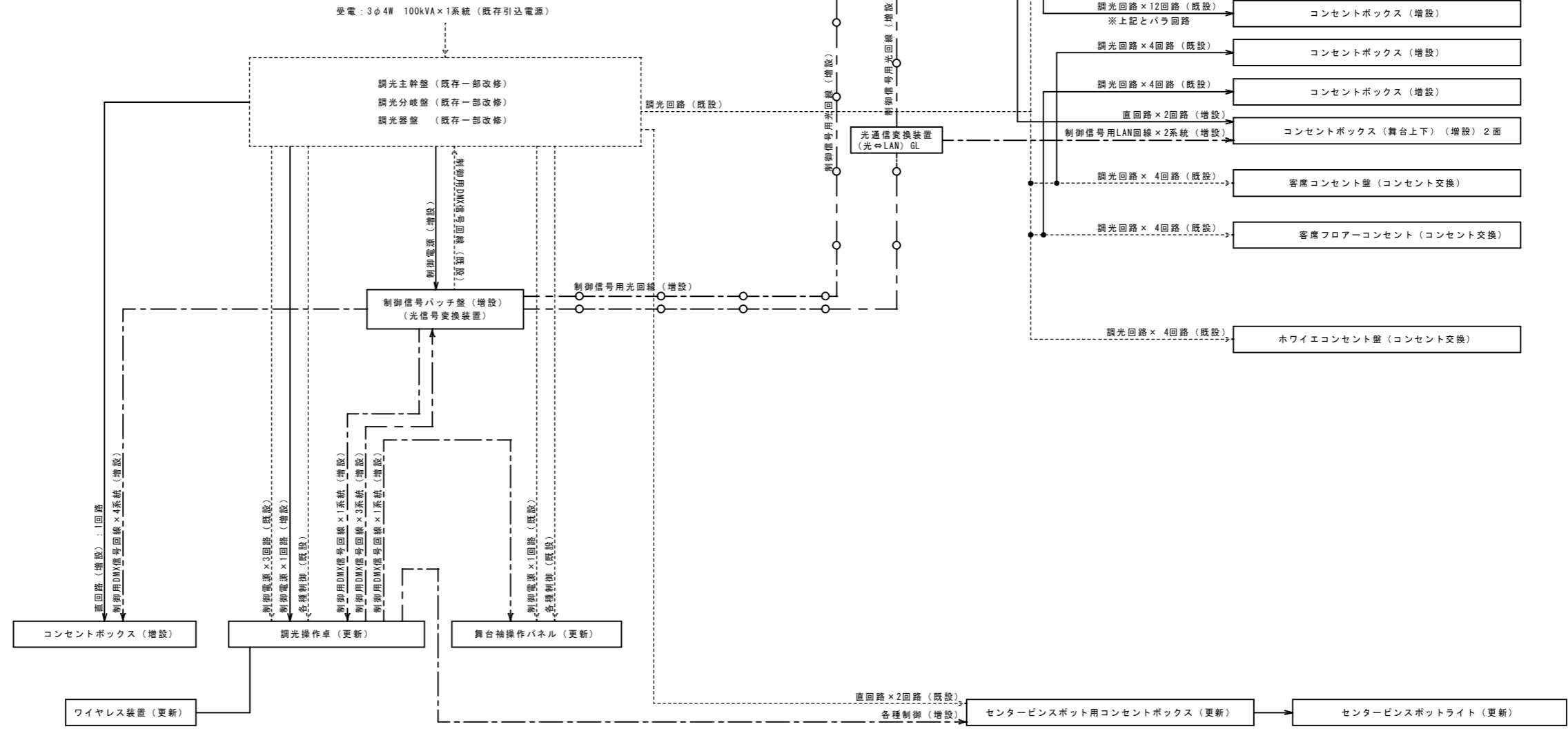
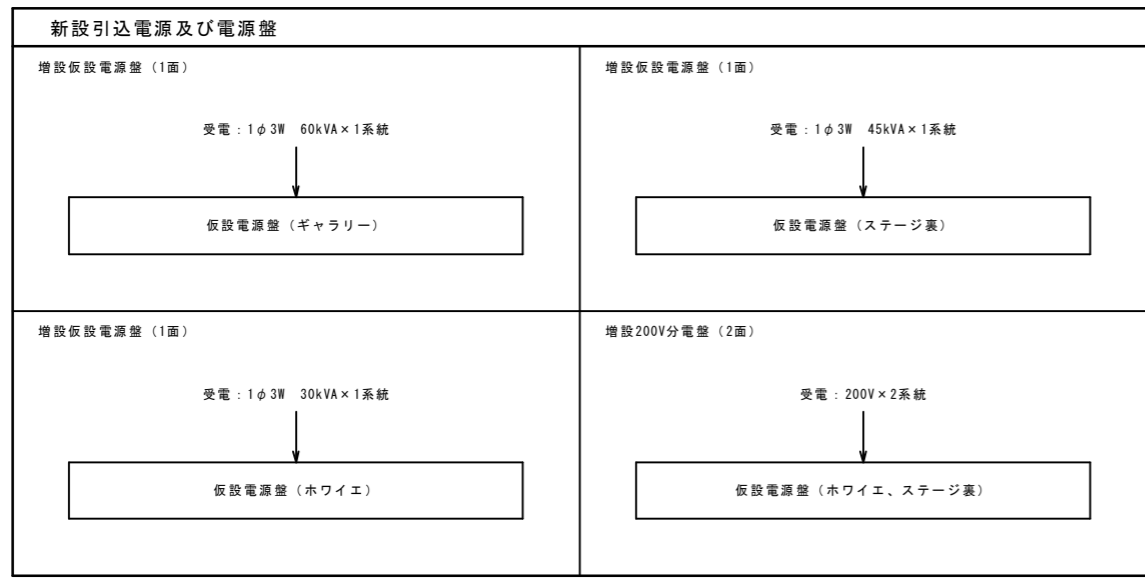

1 調光分岐盤 姿図 1 / 20

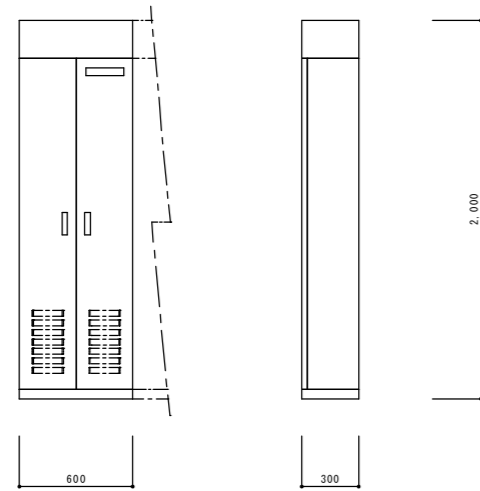

3 舞台袖操作盤 姿図 1 / 10

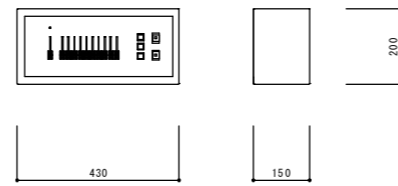

6 ネットワーク中継盤 姿図 1 / 10

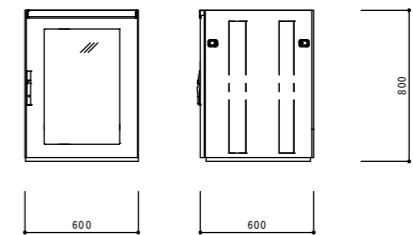

2 調光操作卓 姿図 1 / 20

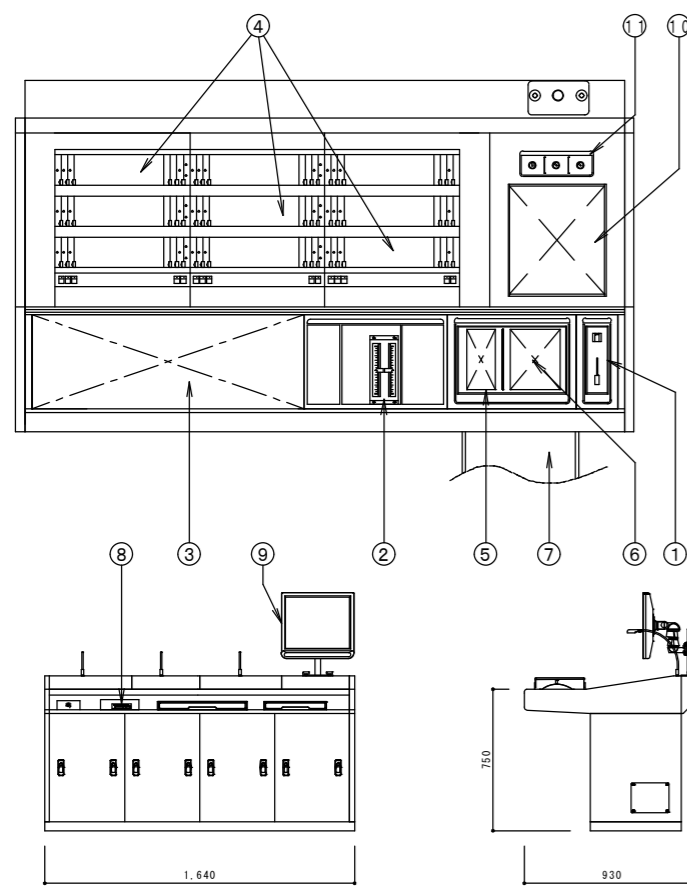

No.	名称
①	マスターフェーダ
②	クロスフェーダ (漏れ型形状)
③	サブマスターフェーダ
④	プリセットフェーダ
⑤	シーンメモリー操作パネル
⑥	チョイス操作パネル
⑦	プログラムパネル (引き出し型)
⑧	外部記憶装置
⑨	データ表示ディスプレイ (タッチモニター)
⑩	オプションパネル
⑪	各種操作スイッチ

4 DMXパッチ盤 姿図 1 / 10



7 コンセントボックス 姿図 1 / 10

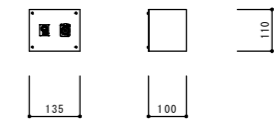

平行15Aコンセント × 1個付  
LANコネクタ × 1個付

5 ワイヤレス装置 姿図 1 / 10

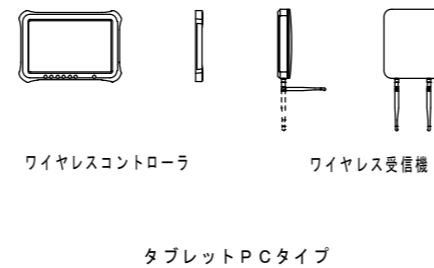

8 コンセントボックス 姿図 1 / 10

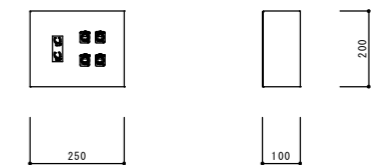

平行15Aコンセント × 1個付  
DMXコネクタ × 4個付

※形状及び寸法は参考とする。

9	DMXワイヤレス装置 姿図	1/10	10	DMXノード 姿図	1/5	11	コンセント盤・仮設電源盤	1/20	12	仮設電源盤（ギャラリー）	1/20
---	---------------	------	----	-----------	-----	----	--------------	------	----	--------------	------

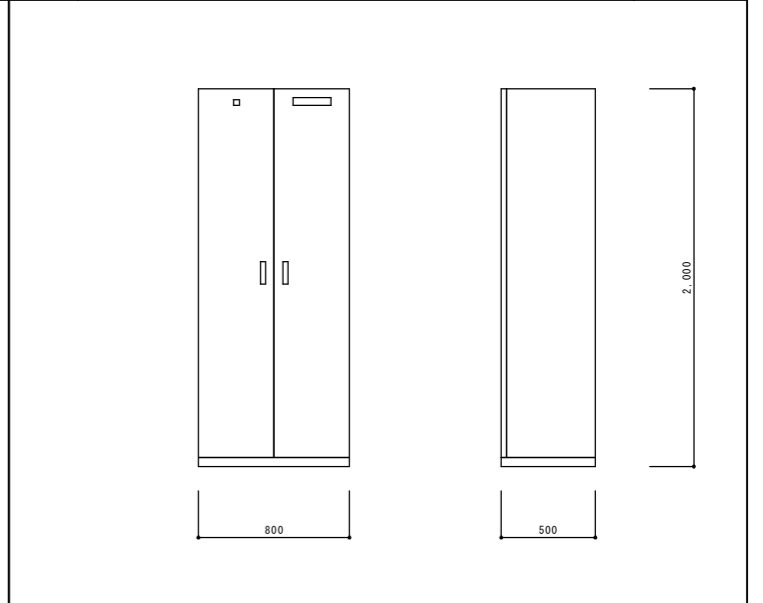
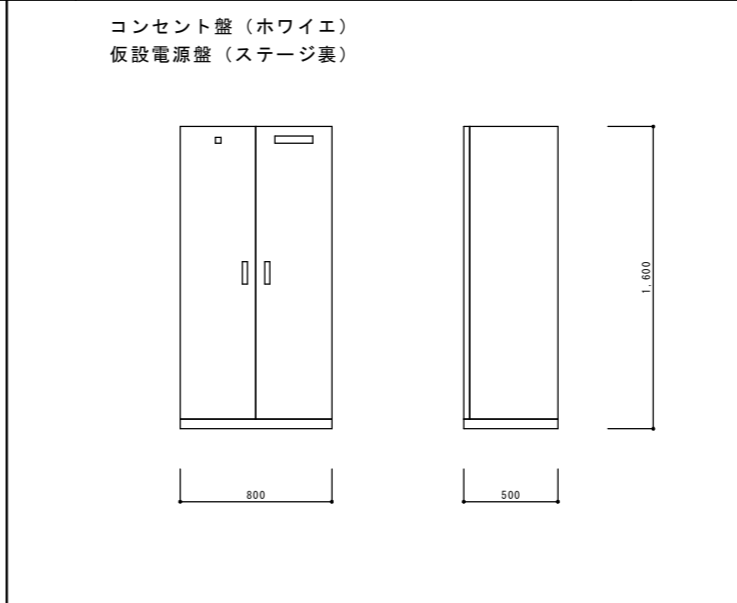
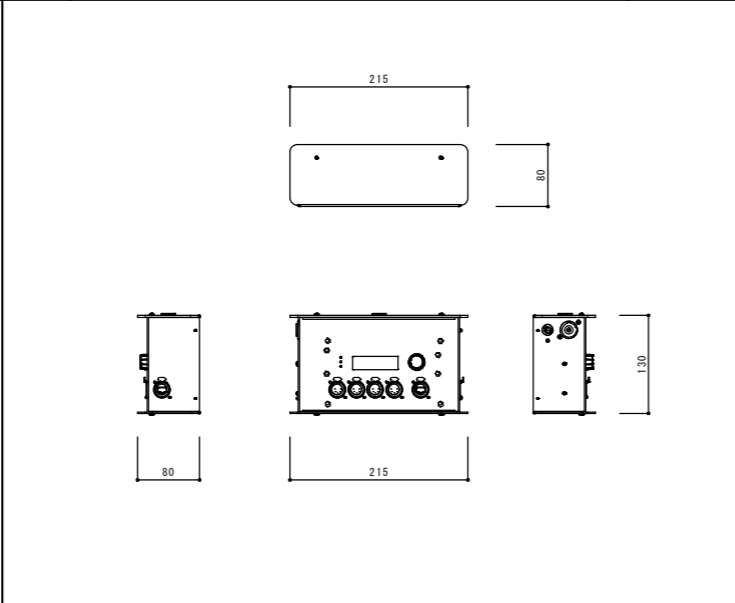
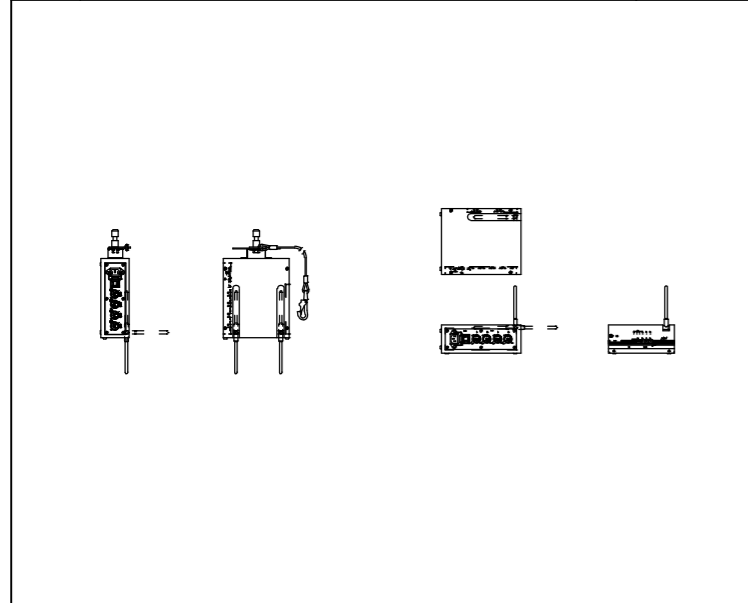

13	コンセント盤・仮設電源盤	1/20								
----	--------------	------	--	--	--	--	--	--	--	--

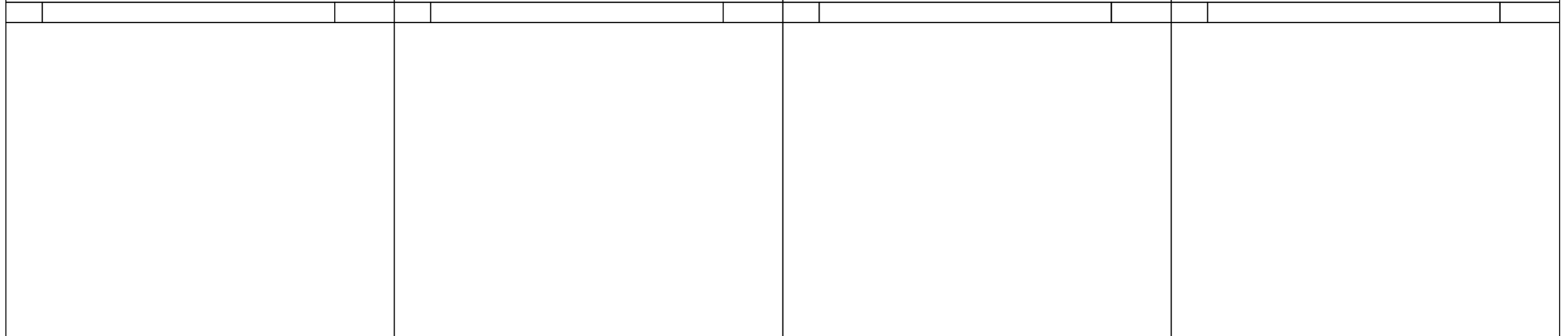
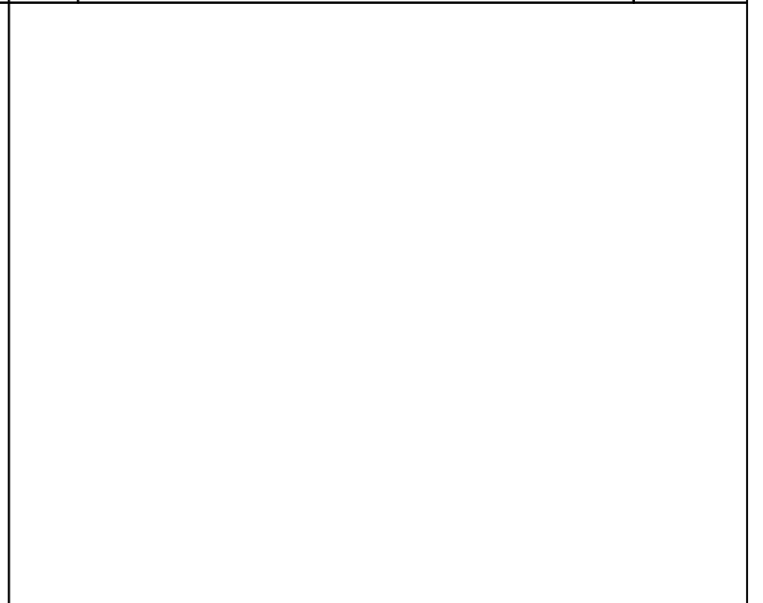
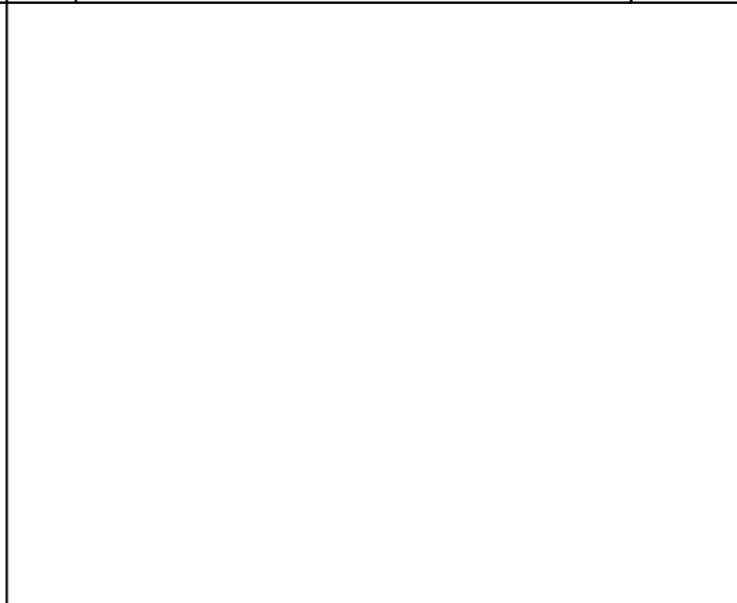
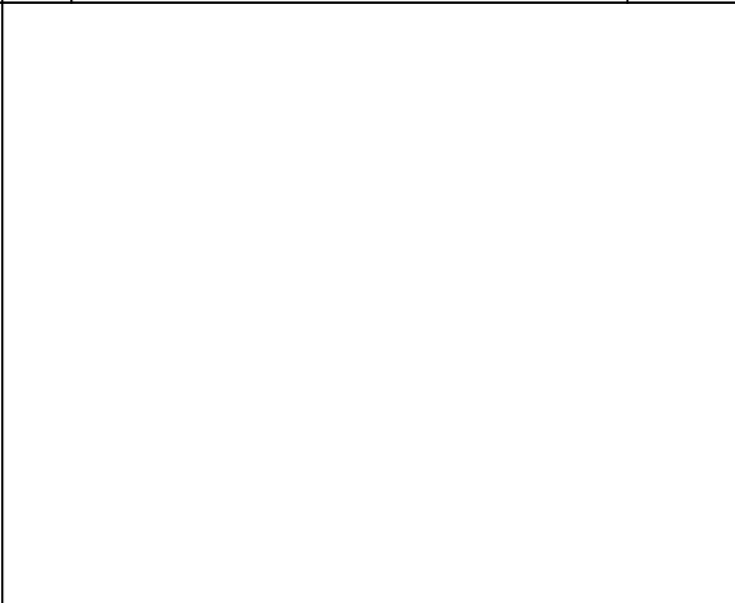
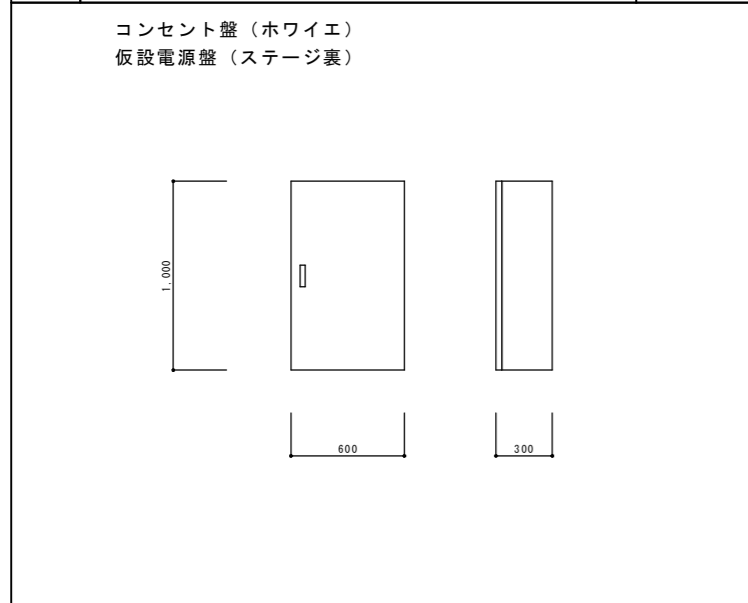

※形状及び寸法は参考とする。

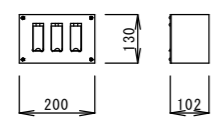
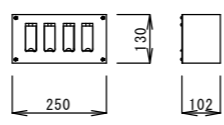
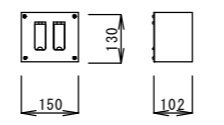
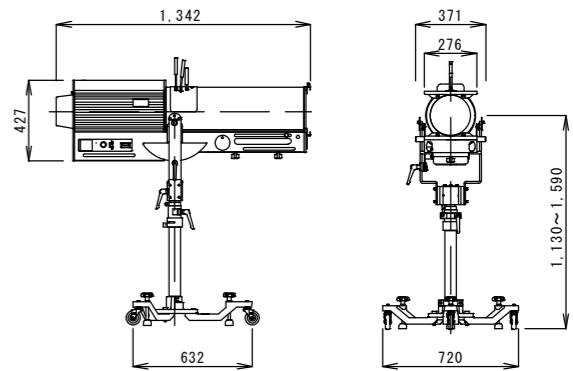
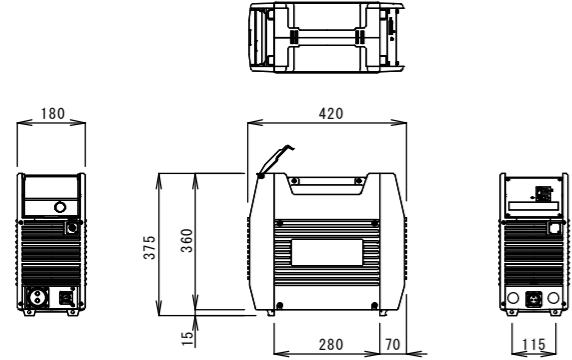
コンセントボックス	1/10	コンセントボックス	1/10	コンセントボックス	1/10	センターピンスポットライト	1/20
 <p>WCG-C33 C型30A 3口用</p>		 <p>WCG-C34 C型30A 4口用</p>		 <p>WCG-C32 C型30A 2口用</p>			
整流器	1/10						
							

※形状及び寸法は参考とする。

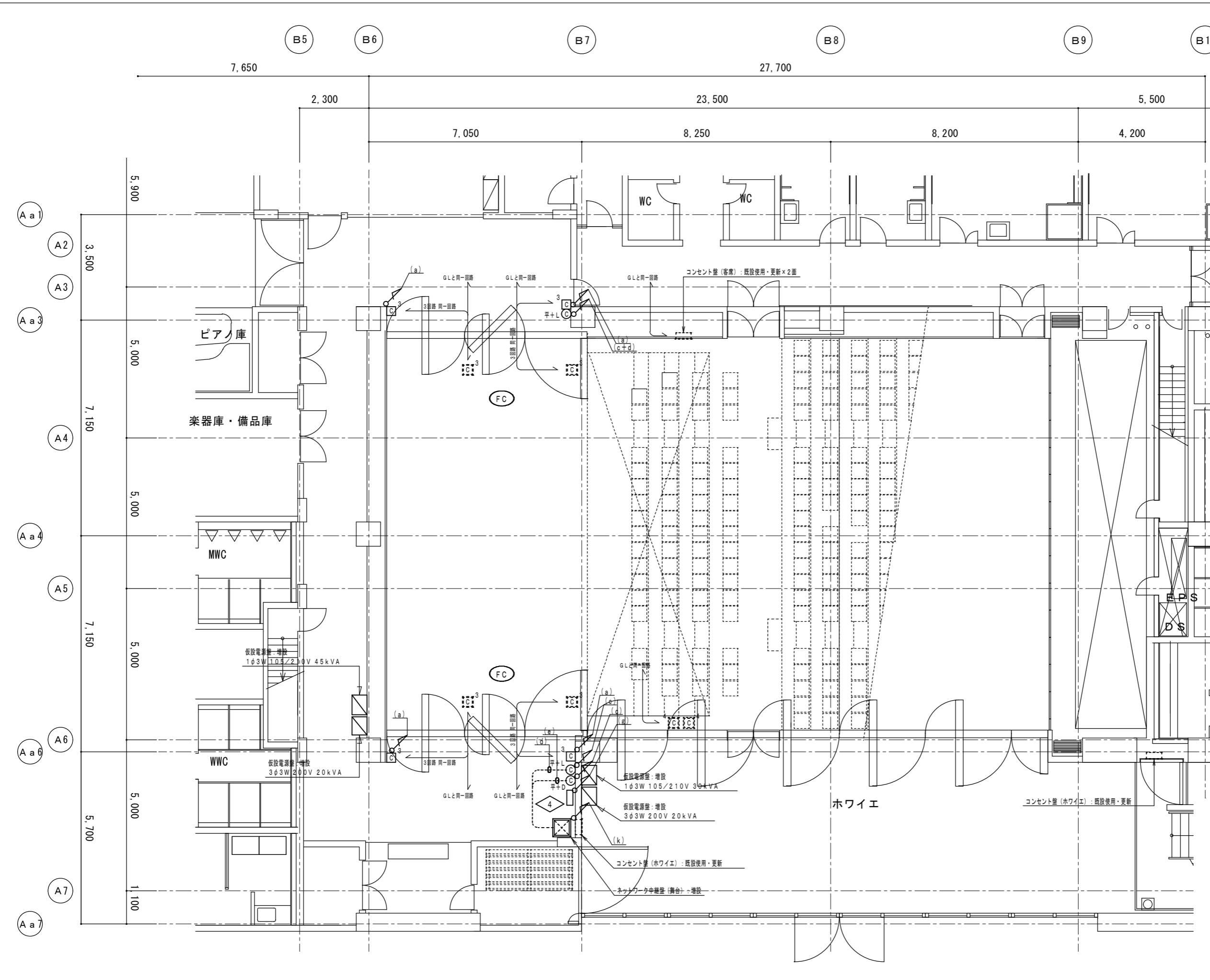

【凡例】

記号	仕様	改修内容
FC3	フロアコンセント: C型30Aコンセント 3口用 コンセント交換	既設使用・更新
FC4	フロアコンセント: C型30Aコンセント 4口用 コンセント交換	既設使用・更新
C3	コンセントボックス: C型30Aコンセント 3口用	増設
C平+L	コネクタボックス: 平行15Aコンセント 1個付 制御信号コネクタ (LAN 1個付)	増設
C平+D	コネクタボックス: 平行15Aコンセント 1個付 制御信号コネクタ (DMX 1個付)	増設

FC	フロアコンセント
◇	舞台袖操作パネル

配線記号

(a)	EM-1E8sq x 6, E5.5sq	(E31)	既設PBより
(c)	EM-1E5.5sq x 2, E5.5sq	(E25)	誘光線より
(d)	LANケーブル (CAT5e) x 1	(E25)	ネットワーク中継室より
(e)	KK-2P-9 x 4	(E25)	ネットワーク中継室より
(g)	EM-1E3.5sq x 2	(E25)	誘光線操作より
(k)	EM-1E5.5sq x 2, E5.5sq	(E25)	誘光線より
	EM-F4K-G50-FR x 2	(E31)	
	KK-2P-9 x 8	(E31)	ネットワーク中継室より

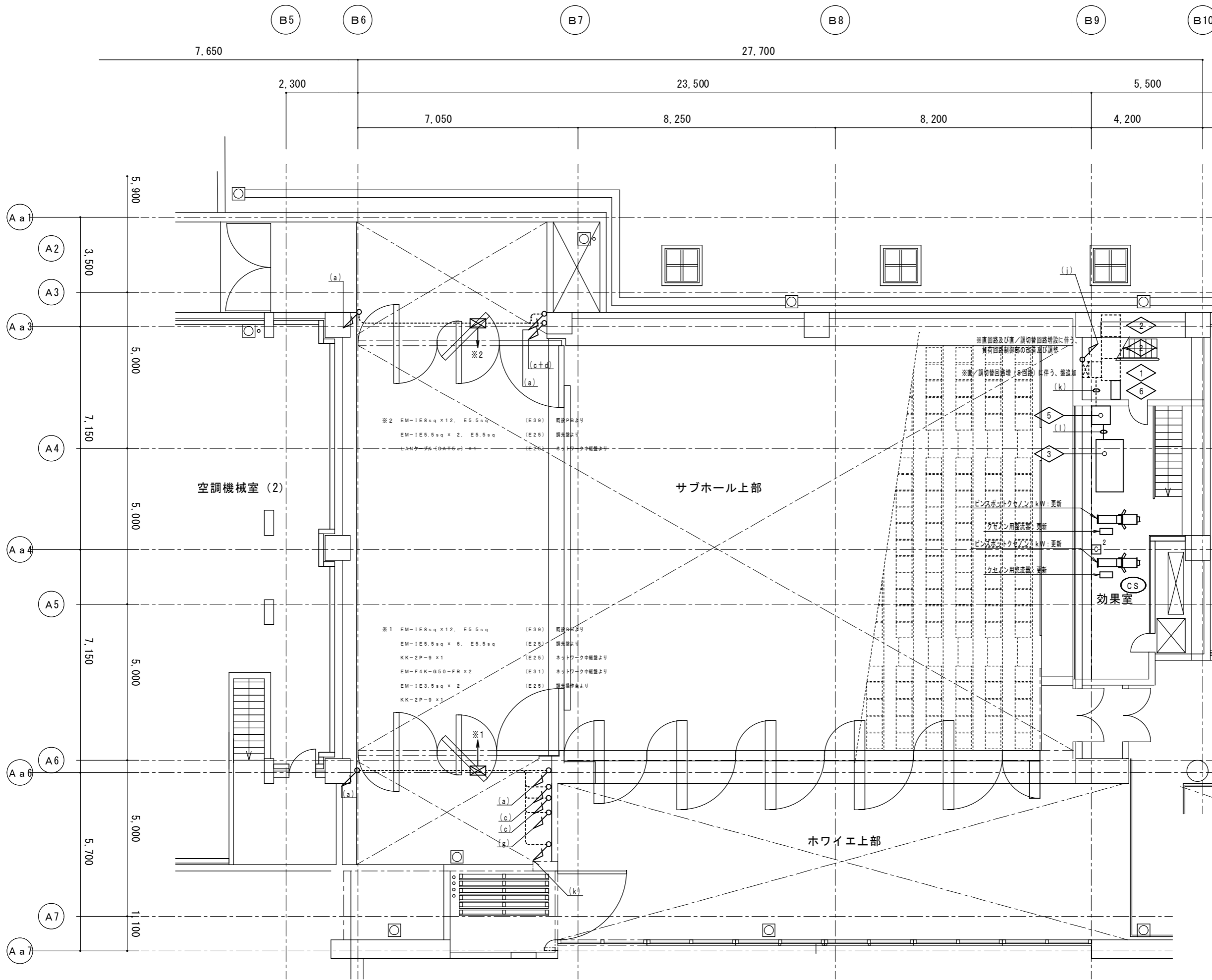

【凡例】

記号	仕様	改修内容
C2	コンセントボックス: C型30Aコンセント 2口用	増設

CS	センターピンスポットライト
1	主幹・分岐盤
2	調光器盤
3	調光操作卓
4	DMXパッチ盤
5	分岐盤 追加

配線記号

(a)	EM-1E8sq x 6, E5.5sq (E31)	既設PBより
(c)	EM-1E5.5sq x 2, E5.5sq (E25)	調光器より
(d)	LANケーブル (CAT5e) x 1	(E25) ネットワーク中継盤より
(e)	KK-2P-9 x 1	(E25) ネットワーク中継盤より
(f)	EM-F4K-G50-FR x 1	(E31)
(g)	EM-1E3.5sq x 2 (E25)	調光操作卓より
(j)	EM-1E5.5sq x 10, E5.5sq (E39) x 3	調光器より
	EM-F4K-G50-FR x 2 (E31)	
	EM-1E3.5sq x 2 (E25)	調光操作卓より
	KK-2P-9 x 1	
(k)	EM-1E5.5sq x 2, E5.5sq (E25)	
	EM-F4K-G50-FR x 2 (E31)	
	EM-1E3.5sq x 2 (E25)	調光操作卓より
	KK-2P-9 x 1	
(l)	KK-2P-9 x 1 (E25)	

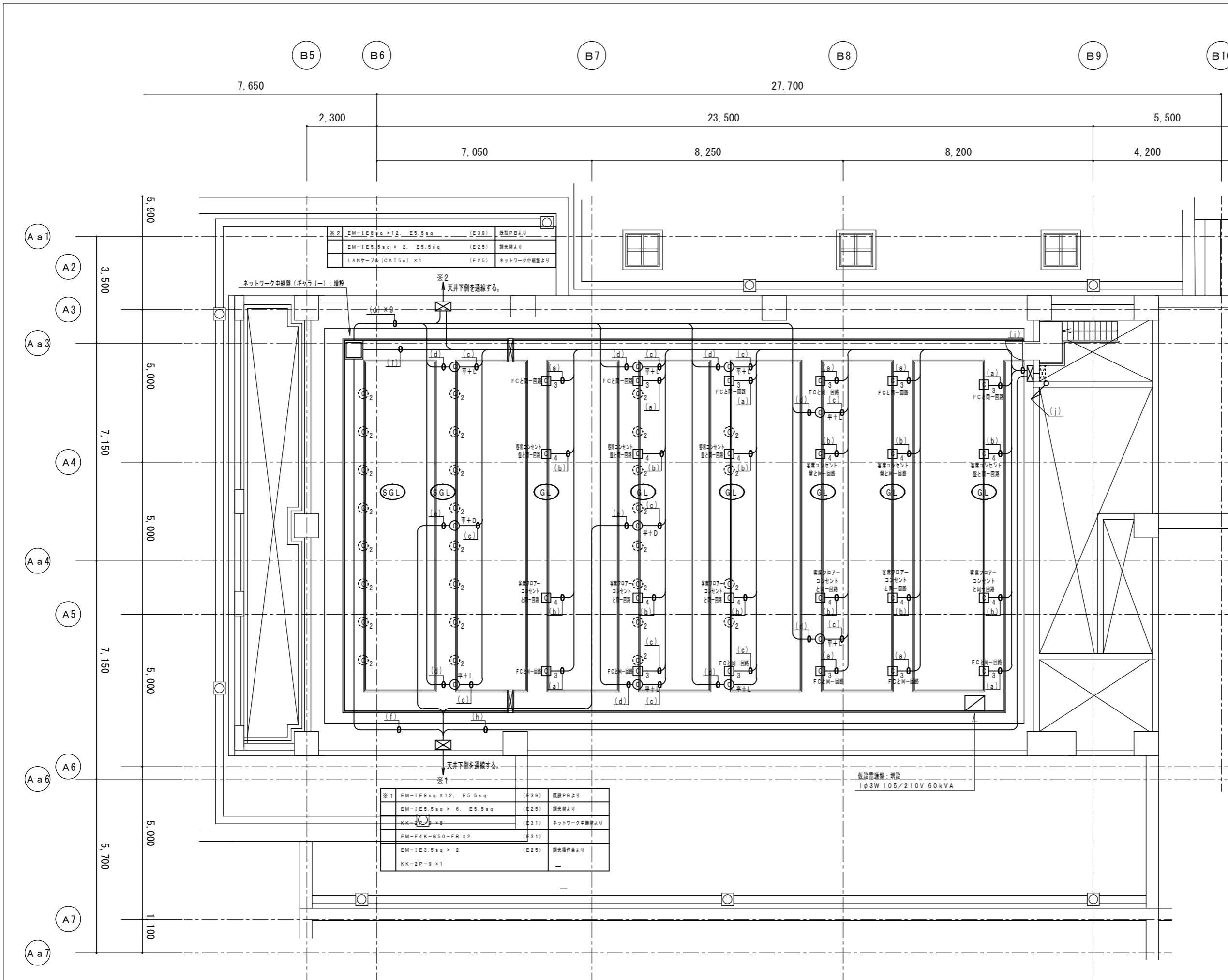

※2

EM-1E8sq x 12, E5.5sq	(E39)	既設PBより
EM-1E5.5sq x 2, E5.5sq	(E25)	顕光盤より
LANケーブル (CAT5e) x 1	(E25)	ネットワーク中継盤より

※1

EM-1E8sq x 12, E5.5sq	(E39)	既設PBより
EM-1E5.5sq x 6, E5.5sq	(E25)	顕光盤より
KK-2P-9 x 8	(E31)	ネットワーク中継盤より
EM-F4K-G50-FR x 2	(E31)	ネットワーク中継盤より
EM-1E3.5sq x 2	(E25)	顕光操作盤より
KK-2P-9 x 1		

【R 例】

記号	仕様	改修内容
⊙2	フロアコンセント：C型20Aコンセント 2口用 コンセント交換	既設使用・更新
□3	コンセントボックス：C型30Aコンセント 3口用	増設
□4	コンセントボックス：C型30Aコンセント 4口用	増設
⊙平+L	コネクタボックス：平行15Aコンセント 1個付 別冊番号コネクタ (LAN)	増設
⊙平+D	コネクタボックス：平行15Aコンセント 1個付 別冊番号コネクタ (DMX)	増設

SGL	ステージギャラリライト
GL	ギャラリライト

配線記号

(a)	EM-1E8sq x 6, E5.5sq	(E31)	既設PBより
(b)	EM-1E8sq x 8, E5.5sq	(E39)	既設PBより
(c)	EM-1E5.5sq x 2, E5.5sq	(E25)	顕光盤より
(d)	LANケーブル (CAT5e) x 1	(E25)	ネットワーク中継盤より
(e)	KK-2P-9 x 1	(E25)	ネットワーク中継盤より
(f)	EM-F4K-G50-FR x 1	(E31)	ネットワーク中継盤より
(h)	EM-F4K-G50-FR x 1	(E31)	ネットワーク中継盤より
	EM-1E5.5sq x 6, E5.5sq	(E31)	顕光盤より
	EM-1E3.5sq x 2	(E25)	顕光操作盤より
(i)	EM-1E8sq x 6, E5.5sq	(E31) x 16	既設PBより
	EM-1E8sq x 8, E5.5sq	(E39) x 12	既設PBより
	EM-1E5.5sq x 2, E5.5sq	(E25) x 15	顕光盤より
	EM-F4K-G50-FR x 1	(E31)	ネットワーク中継盤より
	EM-1E3.5sq x 2	(E25)	顕光操作盤より
(j)	EM-1E5.5sq x 10, E5.5sq	(E39) x 3	
	EM-F4K-G50-FR x 2	(E31)	
	EM-1E3.5sq x 2	(E25)	
	KK-2P-9 x 1	(E25)	



CS	センターピンスポットライト
FC	フロアコンセント
SGL	ステージギャラリライト
GL	ギャラリライト

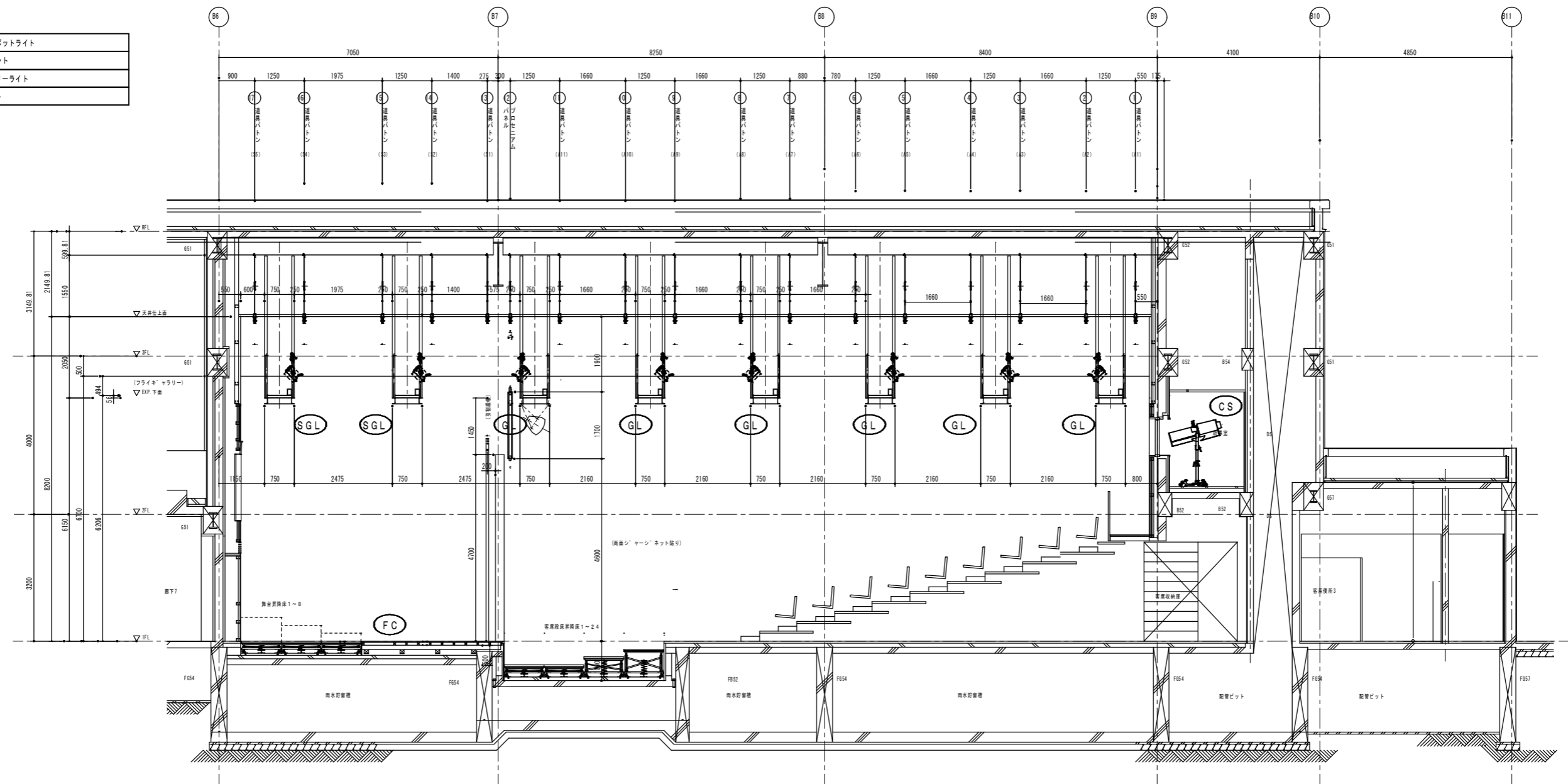

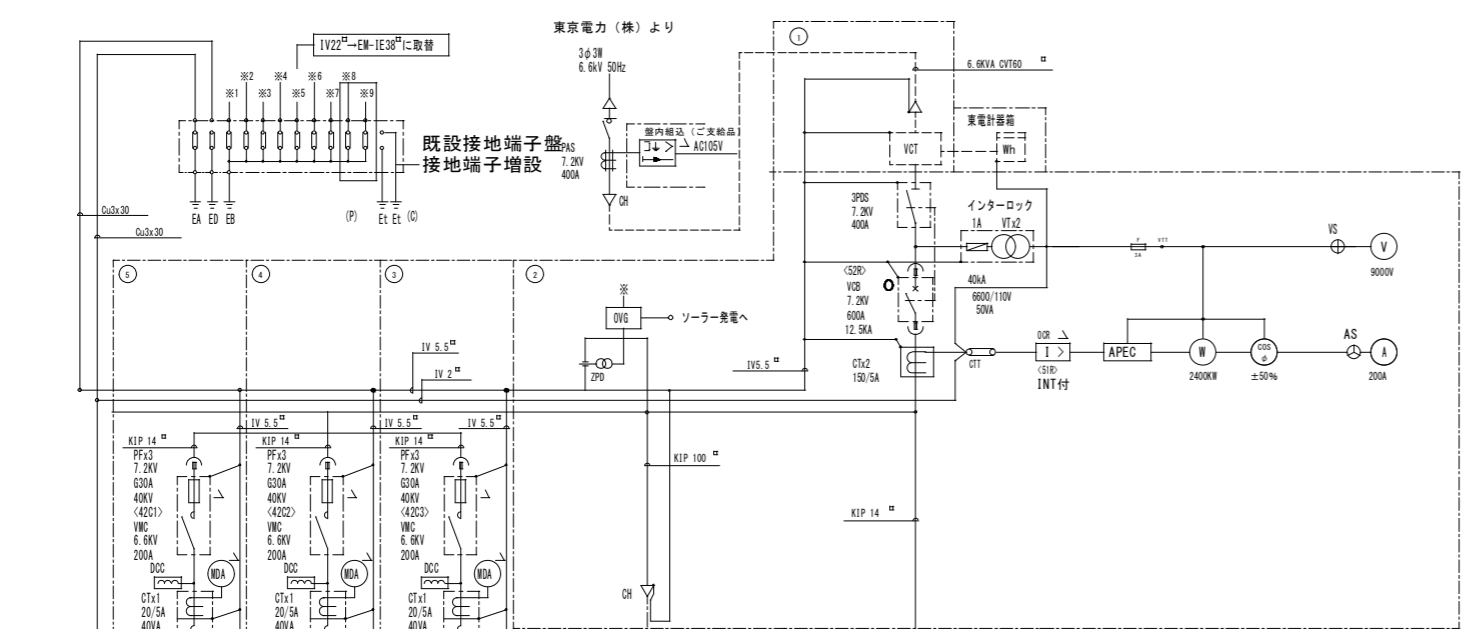

・警報他

中央監視盤

○ : 発停・状態

△ : 故障

【参考値】

1. 既設動力盤に新設の300KVA変圧器  
機器サイズ: W1,140 D495 H1,040  
機器重量: 1,350kg
2. 新設舞台照明変圧器  
盤サイズ: W900 D570 H1,210  
機器重量: 1,600kg
3. 新設舞台照明変圧器盤(変圧器を除く)  
盤サイズ: W1,600 D900 H2,350  
機器重量: 1,100kg
4. 新設舞台照明配電盤  
盤サイズ: W800 D900 H2,350  
機器重量: 1,600kg

【注記】

1. 改修項目
  - ・舞台照明変圧器盤 増設
  - ・舞台照明配電盤 増設
  - ・既設動力変圧器盤 改修
  - ・既設動力配電盤 改修
  - ・既設接地端子盤 改修
2. 図中の太線 は改修箇所を示す。

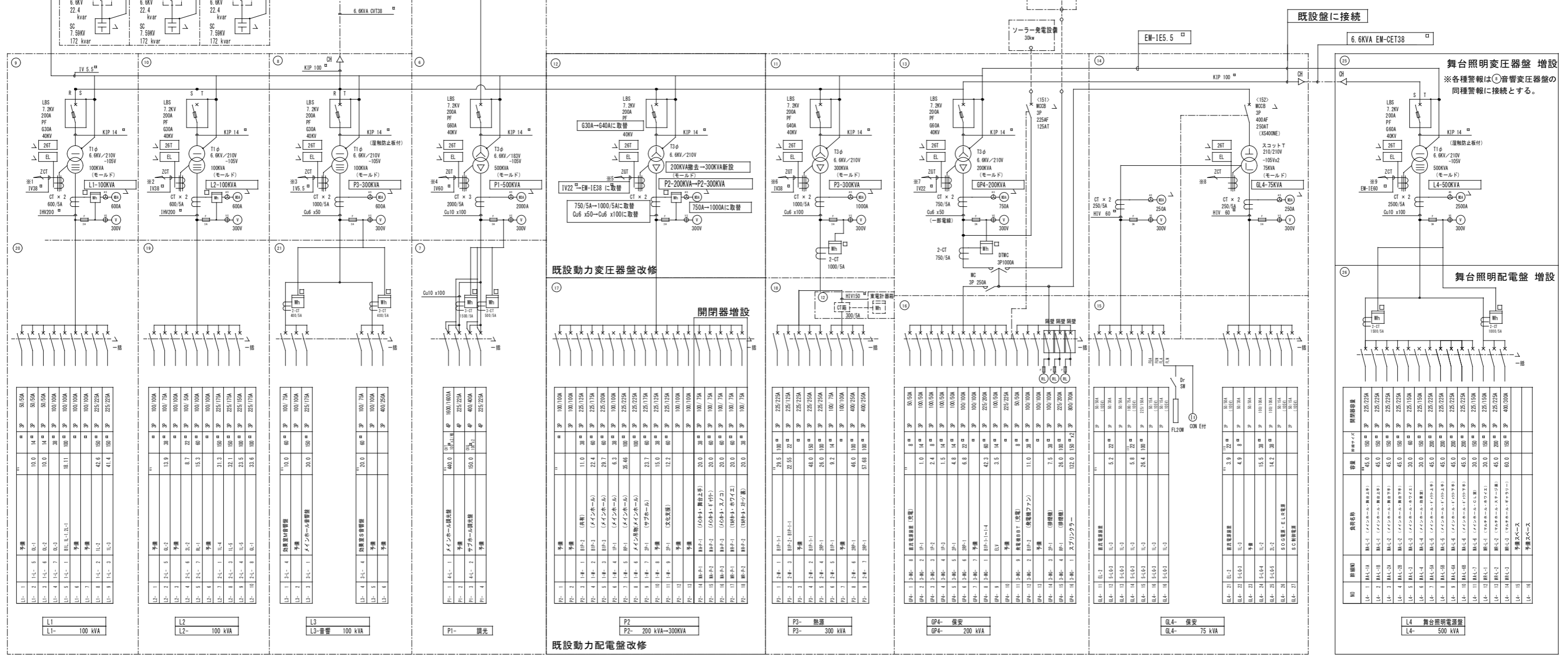

改修後 受変電設備 単線結線図

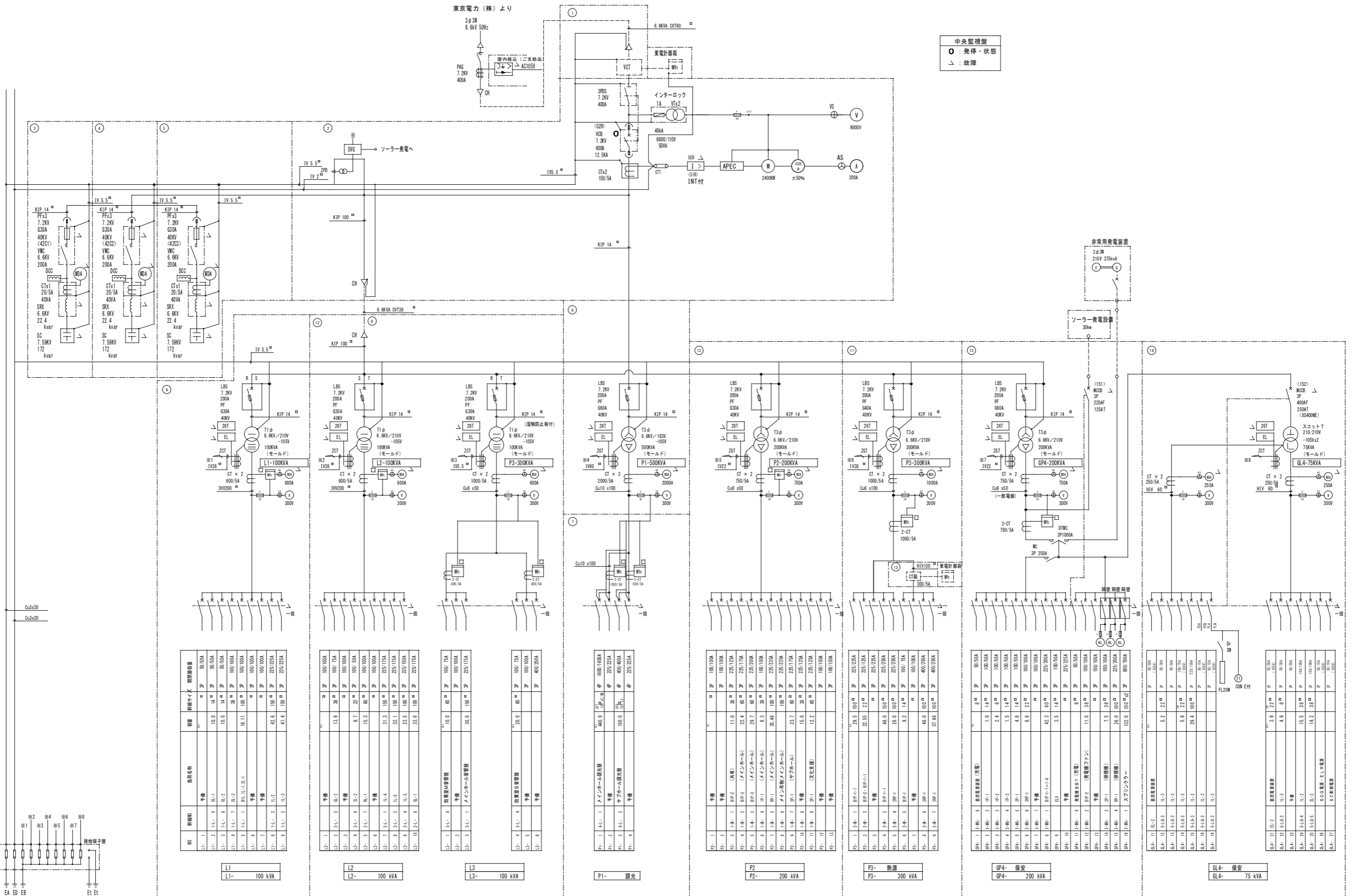

中央監視盤  
 ○ : 発停・状態  
 △ : 故障

既設 受変電設備 単線結線図

NO	種類	負荷名称	容量	接続方式	開閉容量
L1-1	予備			50/50A	
L1-2	予備			50/50A	
L1-3	予備			50/50A	
L1-4	予備			50/50A	
L1-5	予備			50/50A	
L1-6	予備			50/50A	
L1-7	予備			50/50A	
L1-8	予備			50/50A	
L1-9	予備			50/50A	
L1-10	予備			50/50A	

NO	種類	負荷名称	容量	接続方式	開閉容量
L2-1	予備			100/100A	
L2-2	予備			100/100A	
L2-3	予備			100/100A	
L2-4	予備			100/100A	
L2-5	予備			100/100A	
L2-6	予備			100/100A	
L2-7	予備			100/100A	
L2-8	予備			100/100A	
L2-9	予備			100/100A	
L2-10	予備			100/100A	

NO	種類	負荷名称	容量	接続方式	開閉容量
L3-1	予備			100/100A	
L3-2	予備			100/100A	
L3-3	予備			100/100A	
L3-4	予備			100/100A	
L3-5	予備			100/100A	
L3-6	予備			100/100A	

NO	種類	負荷名称	容量	接続方式	開閉容量
P1-1	予備			1600/175A	
P1-2	予備			225/225A	
P1-3	予備			400/400A	
P1-4	予備			225/225A	

NO	種類	負荷名称	容量	接続方式	開閉容量
P2-1	予備			100/100A	
P2-2	予備			100/100A	
P2-3	予備			100/100A	
P2-4	予備			100/100A	
P2-5	予備			100/100A	
P2-6	予備			100/100A	
P2-7	予備			100/100A	
P2-8	予備			100/100A	
P2-9	予備			100/100A	
P2-10	予備			100/100A	
P2-11	予備			100/100A	
P2-12	予備			100/100A	
P2-13	予備			100/100A	

NO	種類	負荷名称	容量	接続方式	開閉容量
P3-1	予備			225/225A	
P3-2	予備			225/225A	
P3-3	予備			225/225A	
P3-4	予備			225/225A	
P3-5	予備			225/225A	
P3-6	予備			225/225A	
P3-7	予備			225/225A	
P3-8	予備			225/225A	
P3-9	予備			225/225A	
P3-10	予備			225/225A	

NO	種類	負荷名称	容量	接続方式	開閉容量
GP4-1	予備			50/50A	
GP4-2	予備			100/50A	
GP4-3	予備			100/50A	
GP4-4	予備			100/50A	
GP4-5	予備			100/50A	
GP4-6	予備			100/50A	
GP4-7	予備			100/50A	
GP4-8	予備			100/50A	
GP4-9	予備			100/50A	
GP4-10	予備			100/50A	
GP4-11	予備			100/50A	
GP4-12	予備			100/50A	
GP4-13	予備			100/50A	
GP4-14	予備			100/50A	
GP4-15	予備			100/50A	
GP4-16	予備			100/50A	
GP4-17	予備			100/50A	
GP4-18	予備			100/50A	
GP4-19	予備			100/50A	
GP4-20	予備			100/50A	
GP4-21	予備			100/50A	
GP4-22	予備			100/50A	
GP4-23	予備			100/50A	
GP4-24	予備			100/50A	
GP4-25	予備			100/50A	
GP4-26	予備			100/50A	
GP4-27	予備			100/50A	

NO	種類	負荷名称	容量	接続方式	開閉容量
GL4-1	予備			50/50A	
GL4-2	予備			100/50A	
GL4-3	予備			100/50A	
GL4-4	予備			100/50A	
GL4-5	予備			100/50A	
GL4-6	予備			100/50A	
GL4-7	予備			100/50A	
GL4-8	予備			100/50A	
GL4-9	予備			100/50A	
GL4-10	予備			100/50A	
GL4-11	予備			100/50A	
GL4-12	予備			100/50A	
GL4-13	予備			100/50A	
GL4-14	予備			100/50A	
GL4-15	予備			100/50A	
GL4-16	予備			100/50A	
GL4-17	予備			100/50A	
GL4-18	予備			100/50A	
GL4-19	予備			100/50A	
GL4-20	予備			100/50A	
GL4-21	予備			100/50A	
GL4-22	予備			100/50A	
GL4-23	予備			100/50A	
GL4-24	予備			100/50A	
GL4-25	予備			100/50A	
GL4-26	予備			100/50A	
GL4-27	予備			100/50A	

符号	名称	符号	名称
①	高圧引込盤	⑬	非常保安動力Tr盤
②	高圧受電盤	⑭	スコットTr盤
③	コンデンサ盤 NO. 1	⑮	非常保安電灯盤
④	コンデンサ盤 NO. 2	⑯	非常保安動力盤
⑤	コンデンサ盤 NO. 3	⑰	動力配電盤
⑥	調光Tr盤	⑱	熱源動力盤
⑦	調光盤	⑲	NO. 2一般電灯盤
⑧	音響Tr盤	⑳	NO. 1一般電灯盤
⑨	NO. 1一般電灯Tr盤	㉑	音響盤
⑩	NO. 2一般電灯Tr盤	㉒	接地端子盤
⑪	熱源動力Tr盤	㉓	直流電源盤
⑫	動力変圧器盤	㉔	太陽光発電パワーコンディショナ30KW

符号	名称	符号	名称
①	高圧引込盤 (既設)	⑬	非常保安動力Tr盤 (既設)
②	高圧受電盤 (既設)	⑭	スコットTr盤 (既設)
③	コンデンサ盤 NO. 1 (既設)	⑮	非常保安電灯盤 (既設)
④	コンデンサ盤 NO. 2 (既設)	⑯	非常保安動力盤 (既設)
⑤	コンデンサ盤 NO. 3 (既設)	⑰	動力配電盤 (改修)
⑥	調光Tr盤 (既設)	⑱	熱源動力盤 (既設)
⑦	調光盤 (既設)	⑲	NO. 2一般電灯盤 (既設)
⑧	音響Tr盤 (既設)	⑳	NO. 1一般電灯盤 (既設)
⑨	NO. 1一般電灯Tr盤 (既設)	㉑	音響盤 (既設)
⑩	NO. 2一般電灯Tr盤 (既設)	㉒	接地端子盤 (改修)
⑪	熱源動力Tr盤 (既設)	㉓	直流電源盤 (移設)
⑫	動力変圧器盤 (改修)	㉔	太陽光発電パワーコンディショナ30KW(移設)
		㉕	舞台照明変圧器盤 (新設)
		㉖	舞台照明配電盤 (新設)

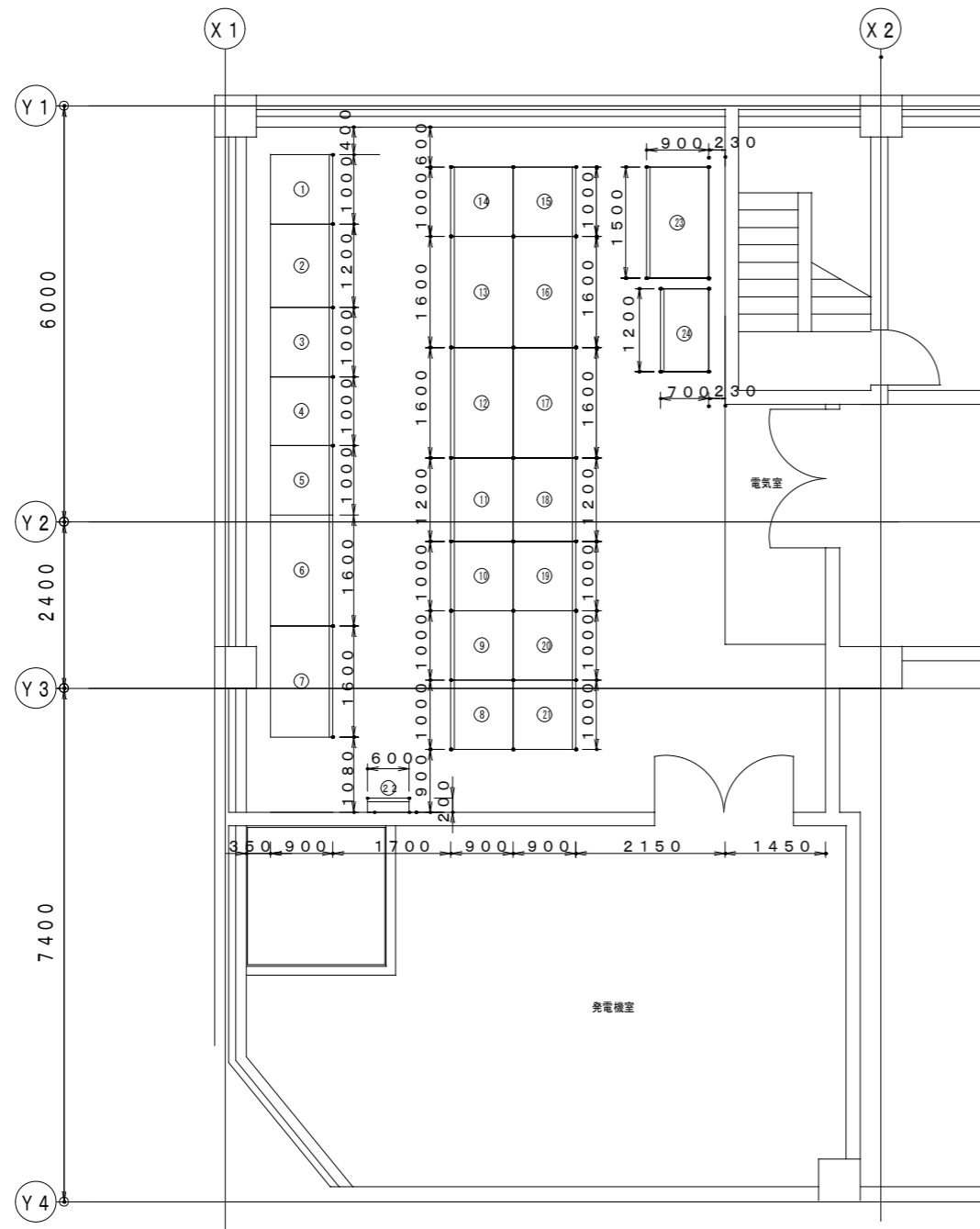

既設 配置図 A3 : S=1 / 100

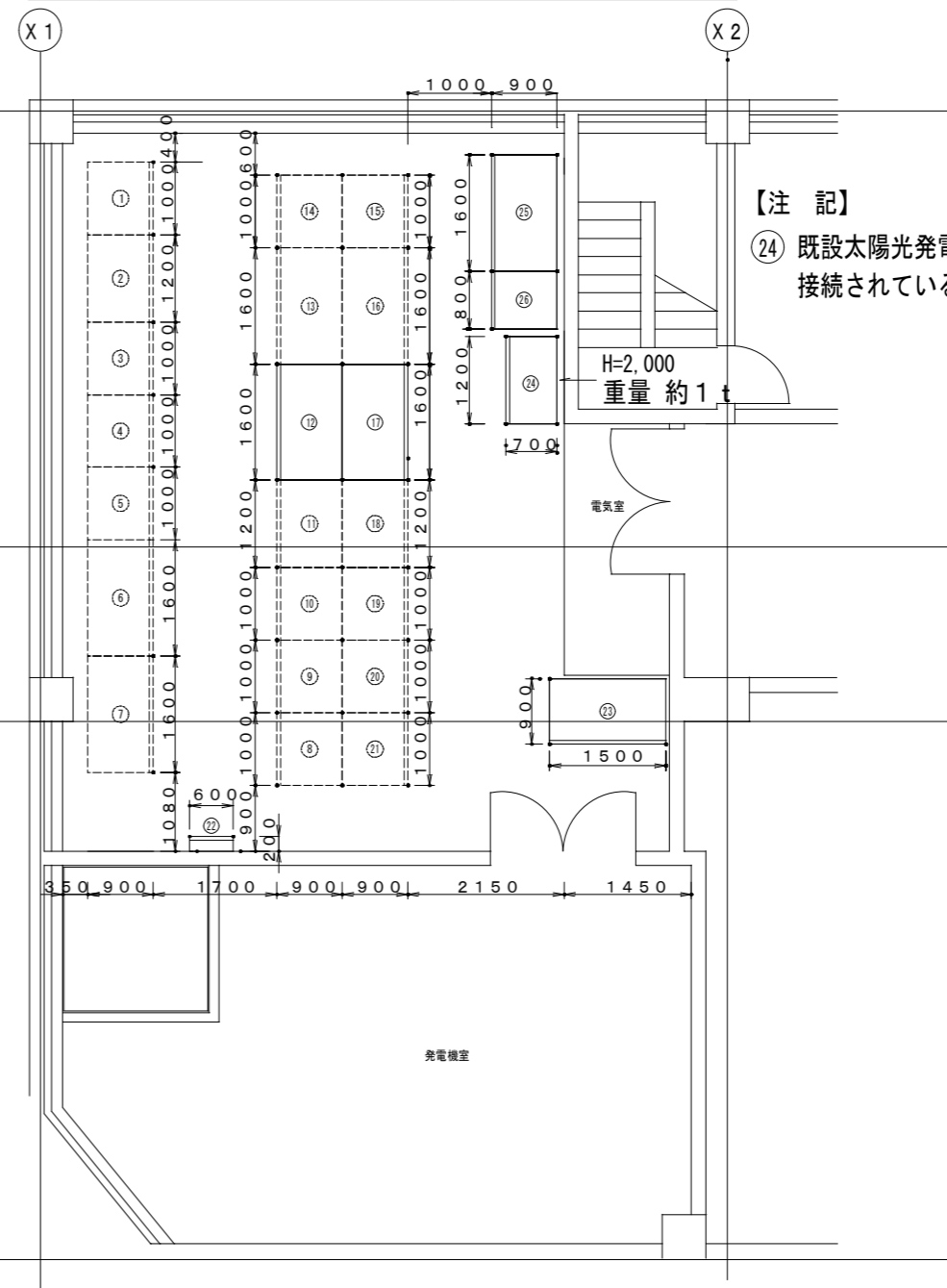

改修後 配置図 A3 : S=1 / 100

【注記】  
 ㉔ 既設太陽光発電パワーコンディショナは僅かな移設のため、  
 接続されている既設ケーブルの切り回しは行わない。

【注 記】

1. 改修項目

- ・本図、既設直流電源設備を受変電設備改修、増設に伴い移設する。  
移設場所は別図（電気室 盤配置図）を参照のこと。
- ・既設直流電源設備に接続されているケーブルは全て本工事で取外し、  
移設後、既設ケーブルの切り直し（延長、再接続）を行うこと。

既設蓄電池設備結線図（参考図）

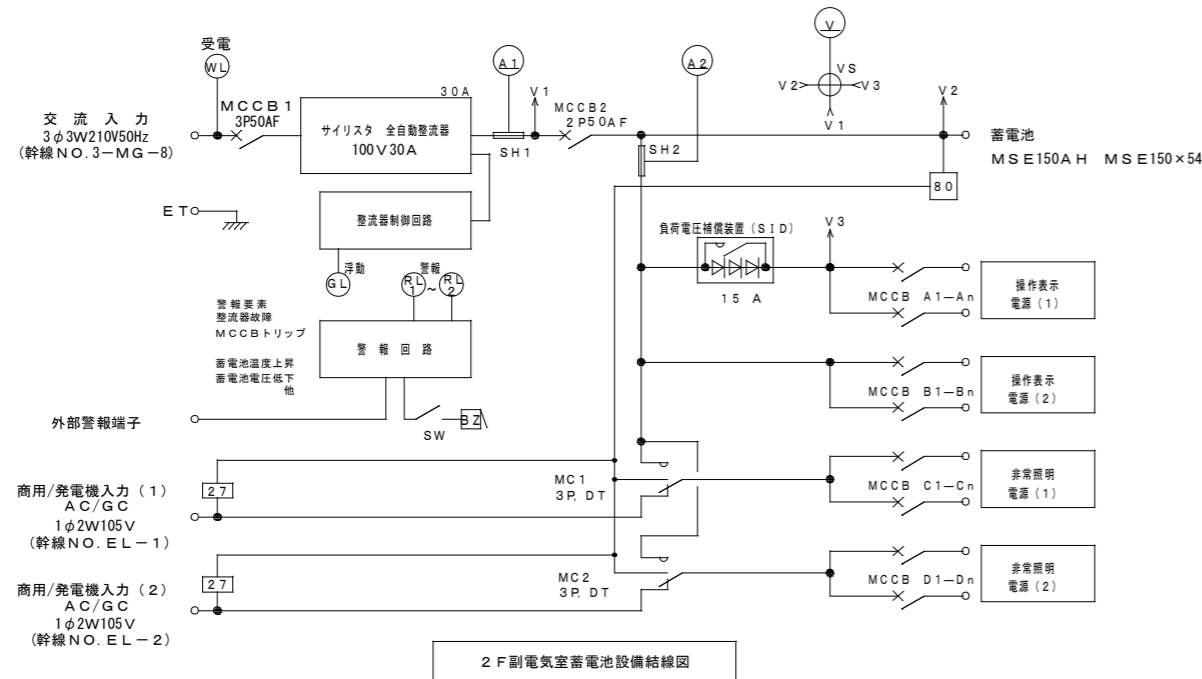

負荷設備容量表（参考図）

回路記号	幹線名称	MCCB容量 AF/AT	負荷容量	負荷名称
MCCB A1-A <sub>n</sub>		50/20		表示灯
		50/20		予備
MCCB B1-B <sub>n</sub>		50/50		遮断器操作作用
		50/50		予備
MCCB C1-C <sub>n</sub>	DC-1	50/50	4.52 KVA	非常照明 (1)
	DC-2	50/20	1.3 KVA	非常照明 (2)
		50/20		予備
MCCB D1-D <sub>n</sub>	DC-3	50/50	4 KVA	非常照明 (3)
		50/30		予備
		50/20		予備

外観図（参考図）

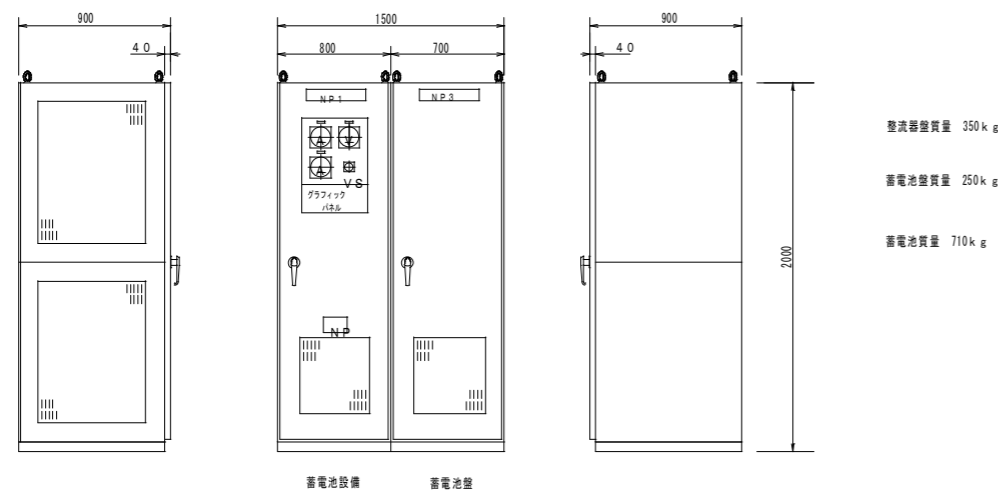

蓄電池容量算出

$$算出一般式: C = \frac{1}{L} [K1 \cdot I1 + K2 \cdot (I2 - I1)]$$

C: +25℃における定格放電率換算容量 (AH)

L: 保守率 (0.8とする)

K: 放電時間 T、蓄電池の最低温度及び許容できる最低電圧により  
決められる容量換算時間 (時)

I: 放電電流

条件: 使用蓄電池形式 MSE形 54セル  
最低蓄電池電圧 9.5V (1.76V/セル) の蓄電池を使用する。  
最低蓄電池温度 5℃

負荷電流及び放電時間  
1) 非常照明 100A 10分間  
2) 表示灯 15A 10分間  
3) 遮断器操作作用 5A 0.2分間

負荷パターン

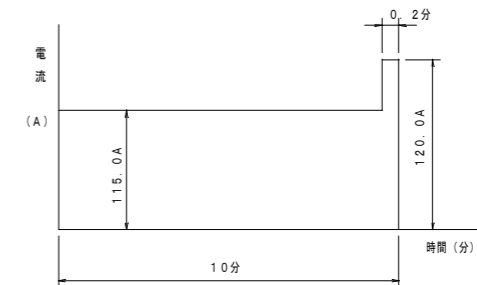

計算

$$C = \frac{1}{L} [K1 \cdot I1 + K2 \cdot (I2 - I1)]$$

$$L = 0.8 \quad I1 = 115 \quad I2 = 120$$

$$T1 = 10 \quad T2 = 0.2$$

$$K1 = 0.812 \quad K2 = 0.53$$

$$C = \frac{1}{0.8} [0.73 \times 115 \cdot 0 + 0.59 \cdot (120 - 115)]$$

$$= 108.6 \text{ (AH/10HR)}$$

従って10時間率容量で108.6以上の蓄電池MSE150-54セル

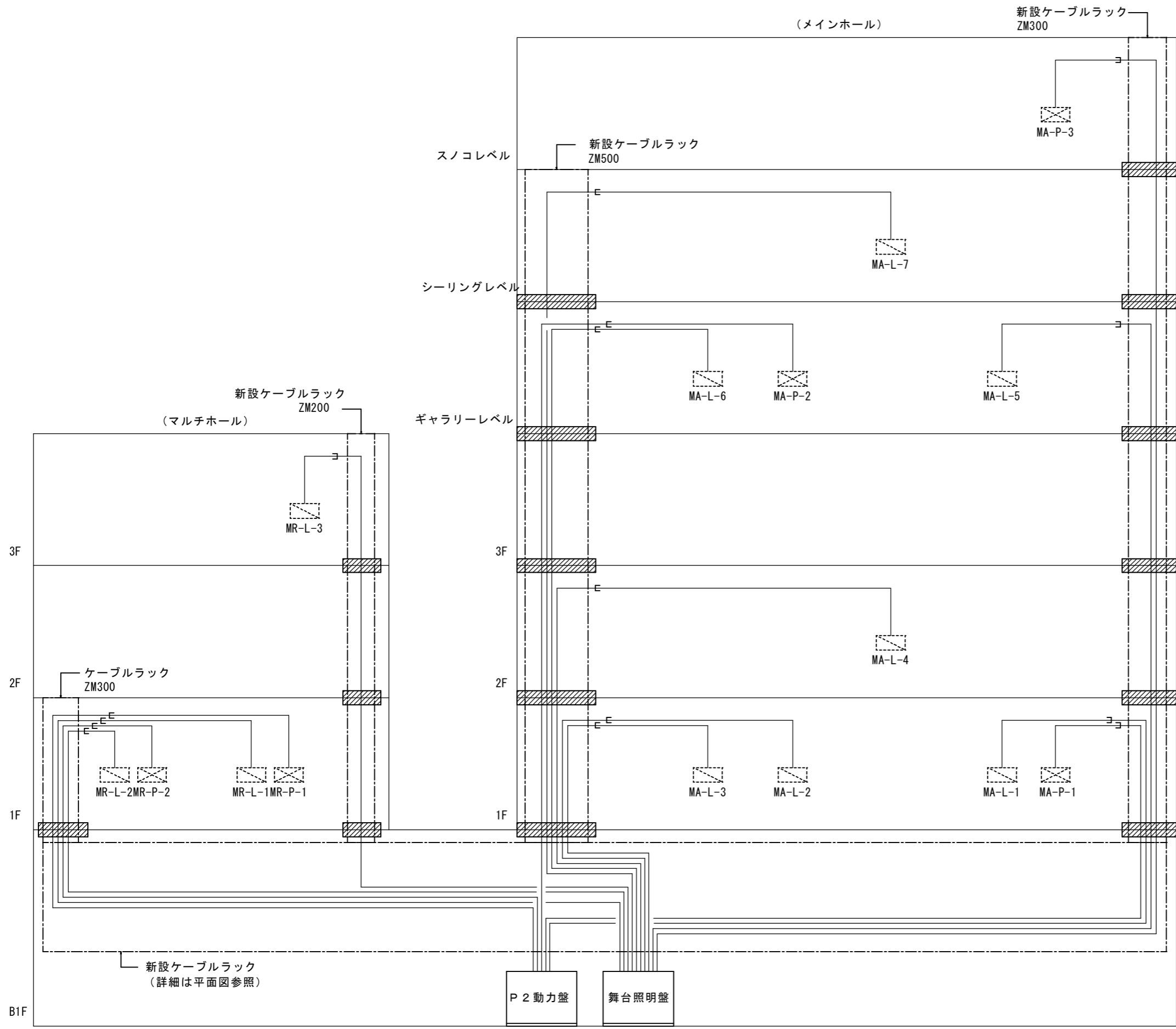

盤名称	幹線 No.	配線種別	接地	配管
MA-L-1	MA-L-1A	EM-CET150 <sup>□</sup>	E 22 <sup>□</sup>	(G82)
	MA-L-1B	EM-CET150 <sup>□</sup>	E 22 <sup>□</sup>	(G82)
MA-L-2	MA-L-2A	EM-CET150 <sup>□</sup>	E 22 <sup>□</sup>	(G82)
	MA-L-2B	EM-CET150 <sup>□</sup>	E 22 <sup>□</sup>	(G82)
MA-L-3	MA-L-3	EM-CET 60 <sup>□</sup>	E 8 <sup>□</sup>	(E63)
MA-L-4	MA-L-4	EM-CET150 <sup>□</sup>	E 8 <sup>□</sup>	(G82)
MA-L-5	MA-L-5A	EM-CET200 <sup>□</sup>	E 22 <sup>□</sup>	(G92)
	MA-L-5B	EM-CET200 <sup>□</sup>	E 22 <sup>□</sup>	(G92)
MA-L-6	MA-L-6A	EM-CET200 <sup>□</sup>	E 22 <sup>□</sup>	(G92)
	MA-L-6B	EM-CET200 <sup>□</sup>	E 22 <sup>□</sup>	(G92)
MA-L-7	MA-L-7	EM-CET150 <sup>□</sup>	E 8 <sup>□</sup>	(G82)
MR-L-1	MR-L-1	EM-CET150 <sup>□</sup>	E 8 <sup>□</sup>	(G82)
MR-L-2	MR-L-2	EM-CET200 <sup>□</sup>	E 22 <sup>□</sup>	(G92)
MR-L-3	MR-L-3	EM-CET150 <sup>□</sup>	E 22 <sup>□</sup>	(G82)
MA-P-1	MA-P-1	EM-CET 38 <sup>□</sup>	E 5.5 <sup>□</sup>	(E51)
MA-P-2	MA-P-2	EM-CET 60 <sup>□</sup>	E 5.5 <sup>□</sup>	(E63)
MA-P-3	MA-P-3	EM-CET 60 <sup>□</sup>	E 5.5 <sup>□</sup>	(E63)
MR-P-1	MR-P-1	EM-CET 60 <sup>□</sup>	E 5.5 <sup>□</sup>	(E63)
MR-P-2	MR-P-2	EM-CET 38 <sup>□</sup>	E 5.5 <sup>□</sup>	(E51)

【注記】

- 下記舞台照明仮設電源盤は舞台照明工事  
 MA-L-1~7  
 MR-L-1~3  
 MA-P-1~3  
 MR-P-1, 2
- 電気工事は上記盤への一次側幹線ケーブルの接続とする
- 図中 は防火区画貫通処理（床・配管）を示し、電線管でケーブル保護のこと。本数、ケーブルサイズは平面図参照。
- E P S内はケーブルラック配線とする。  
 床貫通部は配管で貫通とし、貫通処理を施すこと。

(メインホール)

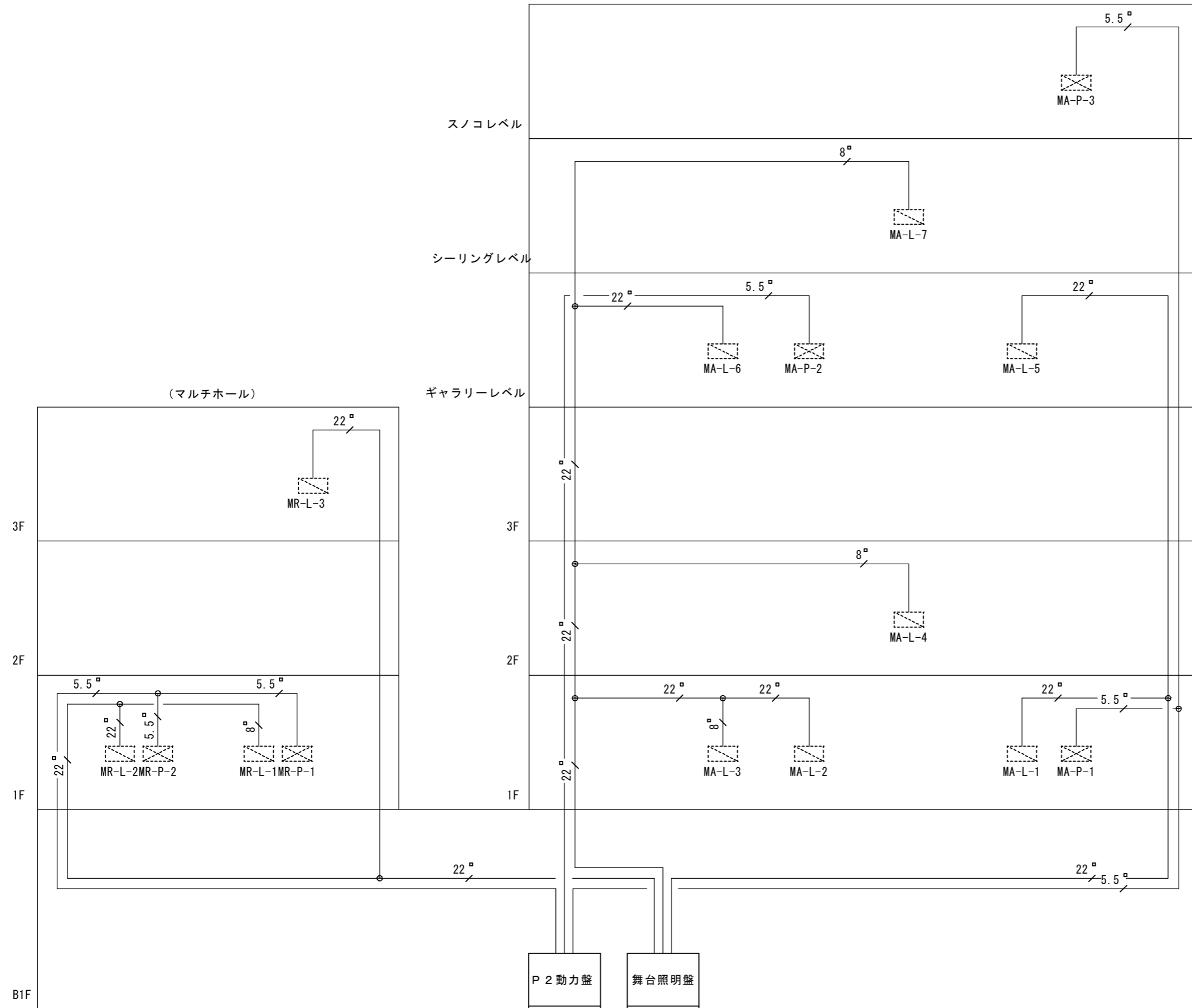

【注記】

- ・ 下記舞台照明仮設電源盤は舞台照明工事  
 MA-L-1~7  
 MR-L-1~3  
 MA-P-1~3  
 MR-P-1, 2
- ・ 電気工事は上記盤への一次側接地線の接続とする
- ・ 接地線は下記による。幹線ケーブル用配管、ケーブルラックに敷設する。

5.5	EM-IE5.5	x1
8	EM-IE 8	x1
22	EM-IE22	x1

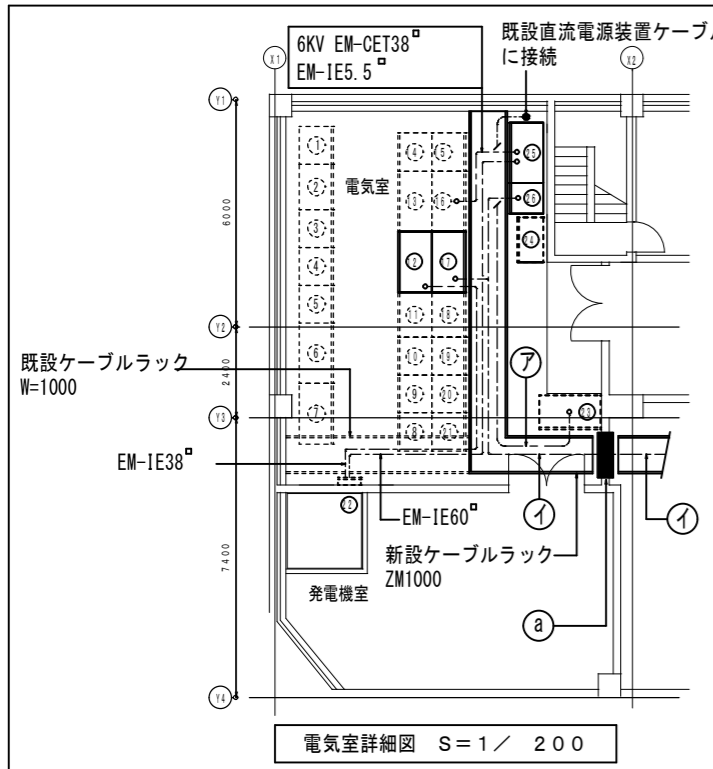
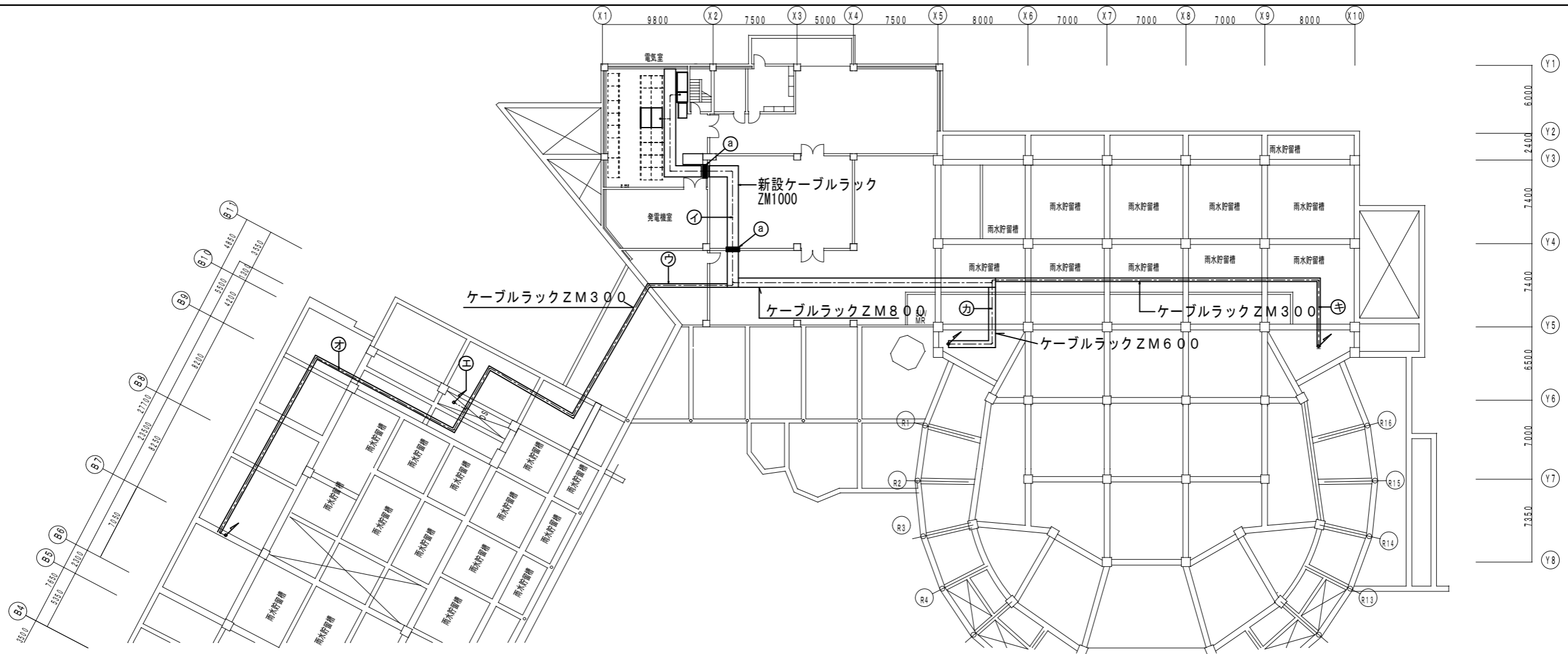

符号	名称	符号	名称
①	高圧引込盤 (既設)	⑭	スコットTr盤 (既設)
②	高圧受電盤 (既設)	⑮	非常保安電灯盤 (既設)
③	コンデンサ盤 NO. 1 (既設)	⑯	非常保安動力盤 (既設)
④	コンデンサ盤 NO. 2 (既設)	⑰	一般動力盤 (改修)
⑤	コンデンサ盤 NO. 3 (既設)	⑱	熱源動力盤 (既設)
⑥	調光Tr盤 (既設)	⑲	NO. 2一般電灯盤 (既設)
⑦	調光盤 (既設)	⑳	NO. 1一般電灯盤 (既設)
⑧	音響Tr盤 (既設)	㉑	音響盤 (既設)
⑨	NO. 1一般電灯Tr盤 (既設)	㉒	接地端子盤 (改修)
⑩	NO. 2一般電灯Tr盤 (既設)	㉓	直流電源盤 (移設)
⑪	熱源動力Tr盤 (既設)	㉔	太陽光発電ワークベンチ (移設)
⑫	一般動力Tr盤 (改修)	㉕	舞台照明Tr盤 (新設)
⑬	非常保安動力Tr盤 (既設)	㉖	舞台照明盤 (新設)

符号	名称
㉗	躯体コア抜きφ75x19箇所 区画貫通処理・壁用 (φ75x19)
㉘	EL-1 EM-FP100 <sup>2</sup> 2C E8 <sup>2</sup> (ラック)
	EL-2 EM-FP 60 <sup>2</sup> 2C E8 <sup>2</sup> (ラック)
	3-MG-8 EM-CE8 <sup>2</sup> 3C (ラック)
	DC-1 EM-FP100 <sup>2</sup> 2C E5.5 <sup>2</sup> (ラック)
	DC-2 EM-FP 8 <sup>2</sup> 2C E2.0 (ラック)
	DC-3 EM-FP150 <sup>2</sup> 2C E5.5 <sup>2</sup> (ラック)
	遮断器操作 EM-FP 8 <sup>2</sup> 2C (ラック)
㉙	MA-L-1A EM-CET150 <sup>2</sup> (ラック)
	MA-L-1B EM-CET150 <sup>2</sup> (ラック)
	MA-L-2A EM-CET150 <sup>2</sup> (ラック)
	MA-L-2B EM-CET150 <sup>2</sup> (ラック)
	MA-L-3 EM-CET 60 <sup>2</sup> (ラック)
	MA-L-4 EM-CET150 <sup>2</sup> (ラック)
	MA-L-5A EM-CET200 <sup>2</sup> (ラック)
	MA-L-5B EM-CET200 <sup>2</sup> (ラック)
	MA-L-6A EM-CET200 <sup>2</sup> (ラック)
	MA-L-6B EM-CET200 <sup>2</sup> (ラック)
	MA-L-7 EM-CET150 <sup>2</sup> (ラック)
	MR-L-1 EM-CET150 <sup>2</sup> (ラック)
	MR-L-2 EM-CET200 <sup>2</sup> (ラック)

符号	名称
㉚	MR-L-3 EM-CET150 <sup>2</sup> (ラック)
	MA-P-1 EM-CET 38 <sup>2</sup> (ラック)
	MA-P-2 EM-CET 60 <sup>2</sup> (ラック)
	MA-P-3 EM-CET 60 <sup>2</sup> (ラック)
	MR-P-1 EM-CET 60 <sup>2</sup> (ラック)
	MR-P-2 EM-CET 38 <sup>2</sup> (ラック)
	接地 EM-IE 5.5x2, 22x2 (ラック)
㉛	MR-L-1 EM-CET150 <sup>2</sup> (ラック)
	MR-L-2 EM-CET200 <sup>2</sup> (ラック)
	MR-L-3 EM-CET150 <sup>2</sup> (ラック)
	MR-P-1 EM-CET 60 <sup>2</sup> (ラック)
	MR-P-2 EM-CET 38 <sup>2</sup> (ラック)
	接地 EM-IE 5.5x1, 22x1 (ラック)
㉜	MR-L-3 EM-CET150 <sup>2</sup> (G82)
	接地 EM-IE 22x1 (ラック)
㉝	MR-L-1 EM-CET150 <sup>2</sup> (ラック)
	MR-L-2 EM-CET200 <sup>2</sup> (ラック)
	MR-P-1 EM-CET 60 <sup>2</sup> (ラック)
	MR-P-2 EM-CET 38 <sup>2</sup> (ラック)
	接地 EM-IE 5.5x1, 22x1 (ラック)

符号	名称	床貫通部
㉞	MA-L-2A EM-CET150 <sup>2</sup> (ラック)	(G82)
	MA-L-2B EM-CET150 <sup>2</sup> (ラック)	(G82)
	MA-L-3 EM-CET 60 <sup>2</sup> (ラック)	(E63)
	MA-L-4 EM-CET150 <sup>2</sup> (ラック)	(G82)
	MA-L-6A EM-CET200 <sup>2</sup> (ラック)	(G92)
	MA-L-6B EM-CET200 <sup>2</sup> (ラック)	(G92)
	MA-L-7 EM-CET150 <sup>2</sup> (ラック)	(G82)
	MA-P-2 EM-CET 60 <sup>2</sup> (ラック)	(E63)
	接地 EM-IE 5.5x1, 22x1 (ラック)	
㉟	MA-L-1A EM-CET150 <sup>2</sup> (ラック)	(G82)
	MA-L-1B EM-CET150 <sup>2</sup> (ラック)	(G82)
	MA-L-5A EM-CET200 <sup>2</sup> (ラック)	(G92)
	MA-L-5B EM-CET200 <sup>2</sup> (ラック)	(G92)
	MA-P-1 EM-CET 38 <sup>2</sup> (ラック)	(E51)
	MA-P-3 EM-CET 60 <sup>2</sup> (ラック)	(E63)
	接地EM-IE 5.5x1, 22x1 (ラック)	



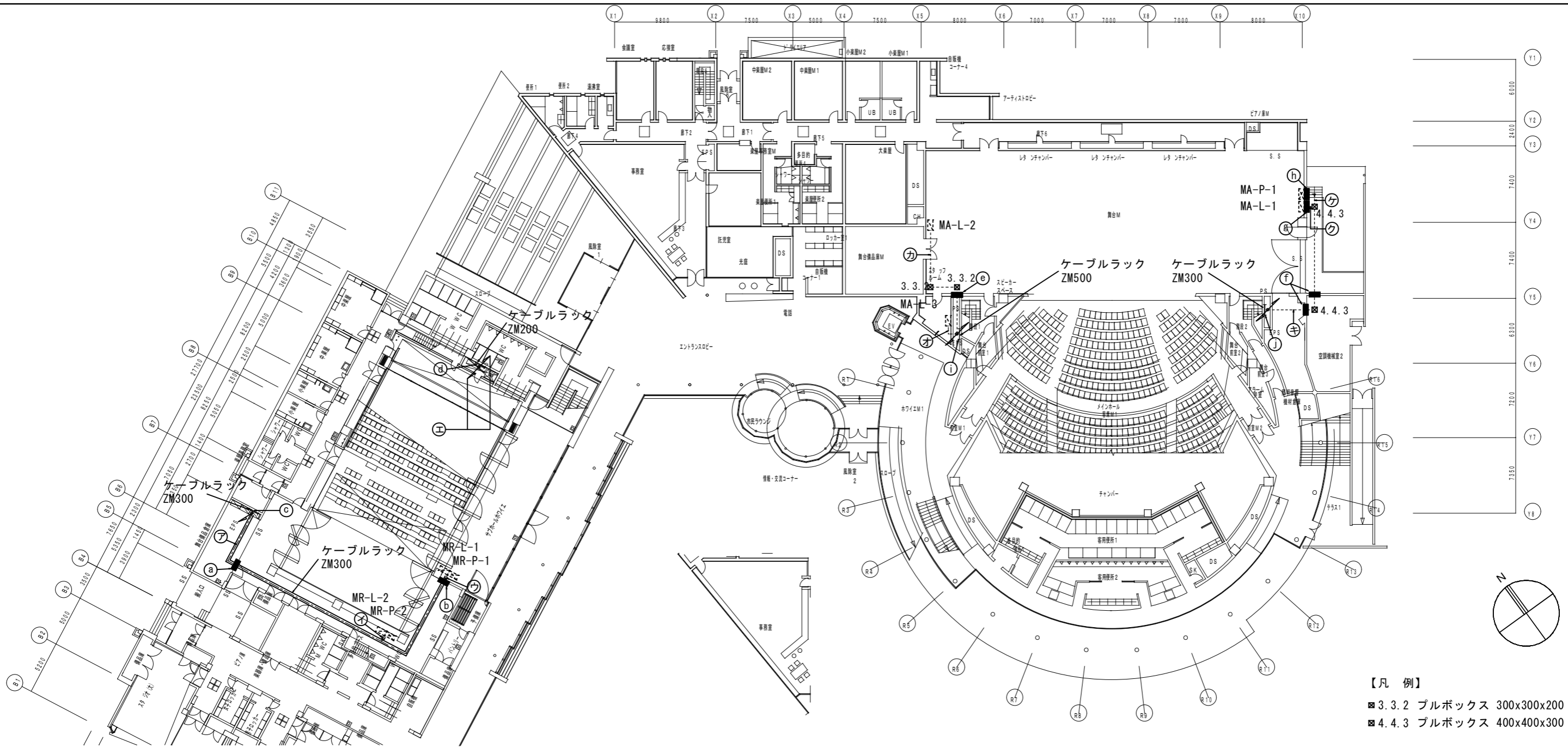

【凡例】  
 ■ 3.3.2 プルボックス 300x300x200  
 ■ 4.4.3 プルボックス 400x400x300

符号	摘要	盤名称	幹線No.	配線種別	接地	配管	
a	躯体コア抜きφ75x4箇所・壁 区画貫通処理・壁用 (φ75x4)	ア	MR-L-1	MR-L-1	EM-CET150 <sup>□</sup>	-	(ラック)
			MR-L-2	MR-L-2	EM-CET200 <sup>□</sup>	-	(ラック)
b	躯体コア抜きφ75x2箇所・壁 区画貫通処理・壁用 (φ75x2)		MR-P-1	MR-P-1	EM-CET 60 <sup>□</sup>	-	(ラック)
			MR-P-2	MR-P-2	EM-CET 38 <sup>□</sup>	-	(ラック)
c	躯体コア抜きφ75x4箇所・床 区画貫通処理・床用 (φ75x4)		接地	EM-IE 5.5 <sup>□</sup> x1.22 <sup>□</sup> x1	-	(ラック)	
d	躯体コア抜きφ75x1箇所・床 区画貫通処理・床用 (φ75x1)	イ	MR-L-2	MR-L-2	EM-CET200 <sup>□</sup>	E22 <sup>□</sup>	(G92)
			MR-P-2	MR-P-2	EM-CET 38 <sup>□</sup>	E5.5 <sup>□</sup>	(E51)
e	躯体コア抜きφ75x1箇所・壁 区画貫通処理・壁用 (φ75x1)		MR-L-1	MR-L-1	EM-CET150 <sup>□</sup>	E8 <sup>□</sup>	(G82)
			MR-P-1	MR-P-1	EM-CET 60 <sup>□</sup>	E5.5 <sup>□</sup>	(E63)
f	躯体コア抜きφ75x6箇所・床 区画貫通処理・床用 (φ75x6)		MR-L-3	MR-L-3	EM-CET150 <sup>□</sup>	-	(G82)
			接地	EM-IE 22 <sup>□</sup> x1	-	(ラック)	

ラック上の接地線は系統図参照

符号	摘要	盤名称	幹線No.	配線種別	接地	床貫通配管	
g	躯体コア抜きφ75x2箇所・壁 区画貫通処理・壁用 (φ75x2)	オ	MA-L-3	MA-L-3	EM-CET 60 <sup>□</sup>	E8 <sup>□</sup>	(E63)
h	躯体コア抜きφ75x3箇所・壁 区画貫通処理・壁用 (φ75x3)	カ	MA-L-2	MA-L-2A	EM-CET150 <sup>□</sup>	E22 <sup>□</sup>	(G82)
			MA-L-2B	EM-CET150 <sup>□</sup>	-	(G82)	
i	躯体コア抜きφ75x2箇所・壁 区画貫通処理・壁用 (φ75x2)	キ	MA-L-1	MA-L-1A	EM-CET150 <sup>□</sup>	E22 <sup>□</sup>	(G82)
			MA-L-1B	EM-CET150 <sup>□</sup>	-	(G82)	
j	躯体コア抜きφ75x1箇所・壁 区画貫通処理・壁用 (φ75x1)	ク	MA-P-1	MA-P-1	EM-CET 38 <sup>□</sup>	E5.5 <sup>□</sup>	(E51)
k	躯体コア抜きφ75x8箇所・床 区画貫通処理・床用 (φ75x8)	コ	MA-L-1	MA-L-1A	EM-CET150 <sup>□</sup>	E22 <sup>□</sup>	(G82)
			MA-L-1B	EM-CET150 <sup>□</sup>	-	(G82)	
l	躯体コア抜きφ75x6箇所・床 区画貫通処理・床用 (φ75x6)	ケ	MA-P-1	MA-P-1	EM-CET 38 <sup>□</sup>	E5.5 <sup>□</sup>	(E51)

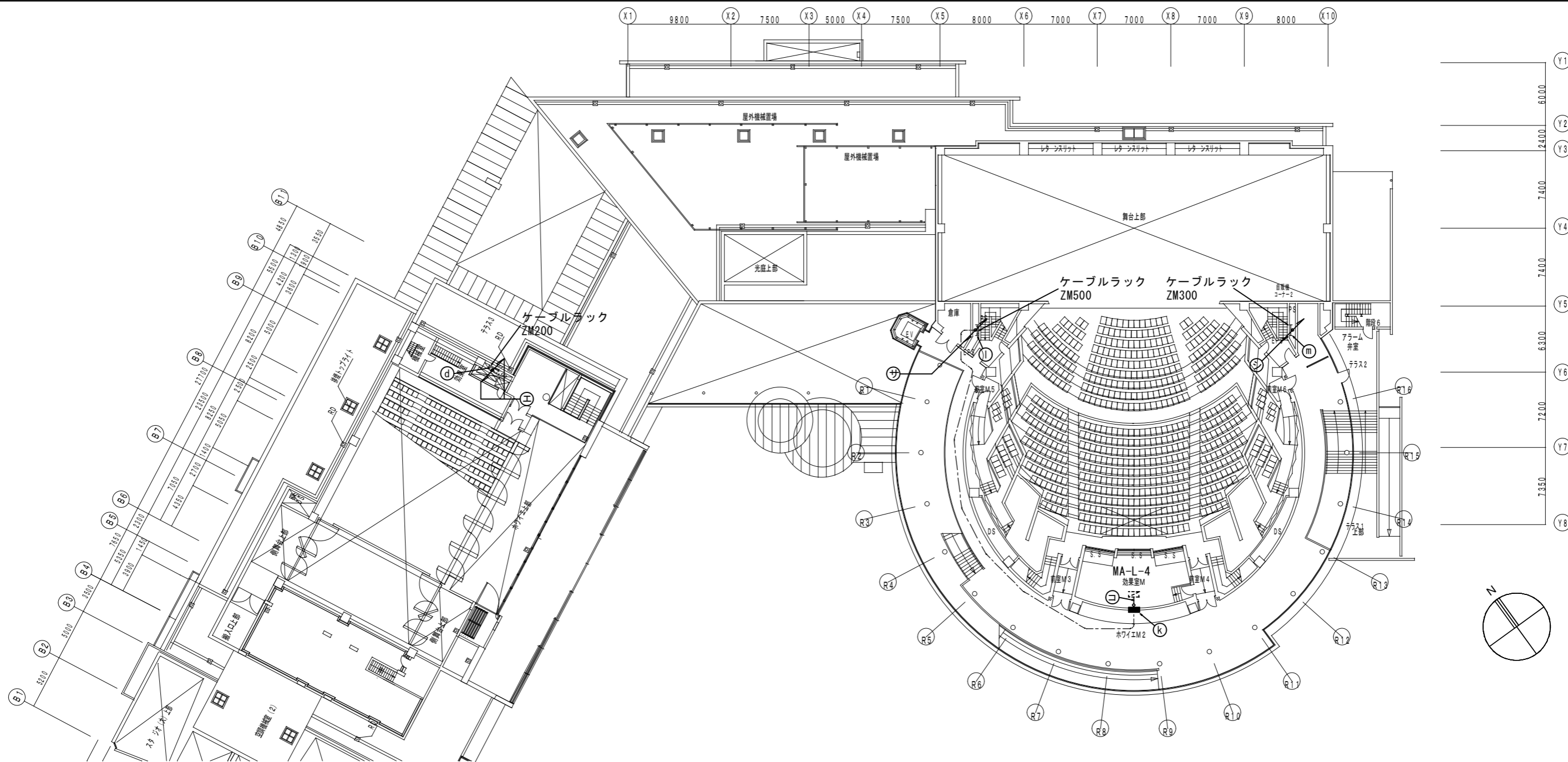

符号	摘要	盤名称	幹線No.	配線種別	接地	床貫通配管
ⓓ	躯体コア抜きφ75x1箇所・床区画貫通処理・床用(φ75x1)	MR-L-3	MR-L-3	EM-CET150 <sup>□</sup>	E22 <sup>□</sup>	(G82)

符号	摘要
Ⓚ	躯体コア抜きφ75x1箇所・壁区画貫通処理・壁用(φ75x1)
Ⓛ	躯体コア抜きφ75x5箇所・床区画貫通処理・床用(φ75x5)
Ⓜ	躯体コア抜きφ75x3箇所・床区画貫通処理・床用(φ75x3)

符号	盤名称	幹線No.	配線種別	接地	床貫通配管
Ⓢ	MA-L-4	MA-L-4	EM-CET150 <sup>□</sup>	E 8 <sup>□</sup>	(G82)
	MA-L-4	MA-L-4	EM-CET150 <sup>□</sup>	-	(G82)
		MA-L-6	MA-L-6A	EM-CET200 <sup>□</sup>	
		MA-L-6B	EM-CET200 <sup>□</sup>		(G92)
	MA-L-7	MA-L-7	EM-CET150 <sup>□</sup>		(G82)
	MA-P-2	MA-P-2	EM-CET 60 <sup>□</sup>		(E63)
		接地	EM-IE 5.5x1, 22x1		
Ⓣ	MA-L-5	MA-L-5A	EM-CET200 <sup>□</sup>	-	(G92)
		MA-L-5B	EM-CET200 <sup>□</sup>		(G92)
	MA-P-3	MA-P-3	EM-CET 60 <sup>□</sup>		(E63)
		接地	EM-IE 5.5x1, 22x1		

ラック上の接地線は系統図参照

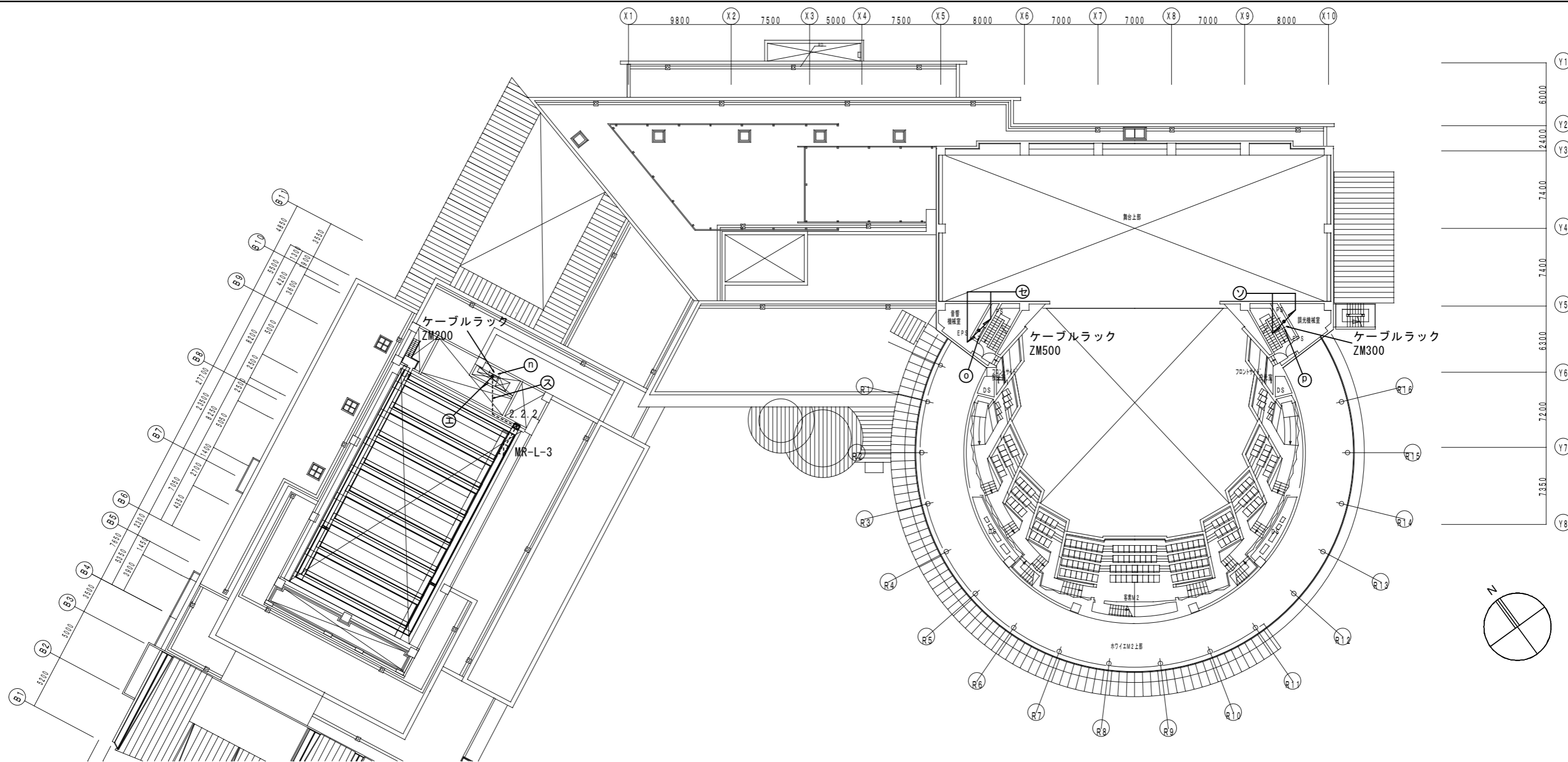

符号	摘要	盤名称	幹線No.	配線種別	接地	床貫通配管
①	躯体コア抜きφ75x1箇所・床区画貫通処理・床用(φ75x1)	MR-L-3	MR-L-3	EM-CET150 <sup>□</sup>	E22 <sup>□</sup>	(G82)
②		MR-L-3	MR-L-3	EM-CET150 <sup>□</sup>	E22 <sup>□</sup>	(G82)

符号	摘要	盤名称	幹線No.	配線種別	接地	床貫通配管
③	躯体コア抜きφ75x4箇所・床区画貫通処理・床用(φ75x4)	MA-L-6	MA-L-6A	EM-CET200 <sup>□</sup>	-	(G92)
			MA-L-6B	EM-CET200 <sup>□</sup>		(G92)
	MA-L-7	MA-L-7	EM-CET150 <sup>□</sup>		(G82)	
	MA-P-2	MA-P-2	EM-CET 60 <sup>□</sup>		(E63)	
	接地		EM-IE 5.5 <sup>□</sup> x1, 22 <sup>□</sup> x1			
④	躯体コア抜きφ75x3箇所・床区画貫通処理・床用(φ75x3)	MA-L-5	MA-L-5A	EM-CET200 <sup>□</sup>	-	(G92)
			MA-L-5B	EM-CET200 <sup>□</sup>		(G92)
	MA-P-3	MA-P-3	EM-CET 60 <sup>□</sup>		(E63)	
	接地		EM-IE 5.5 <sup>□</sup> x1, 22 <sup>□</sup> x1			

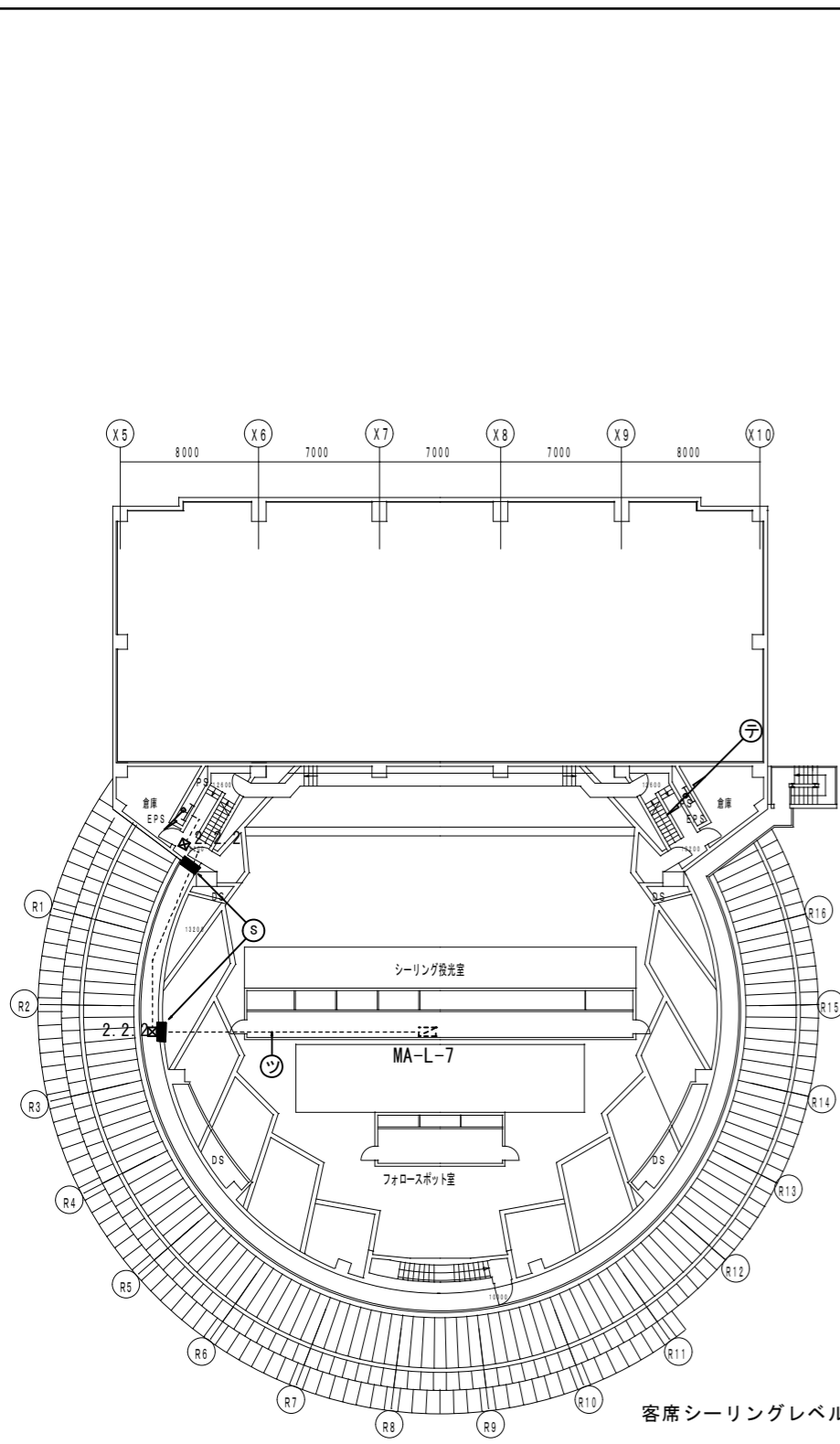

客席シーリングレベル平面図

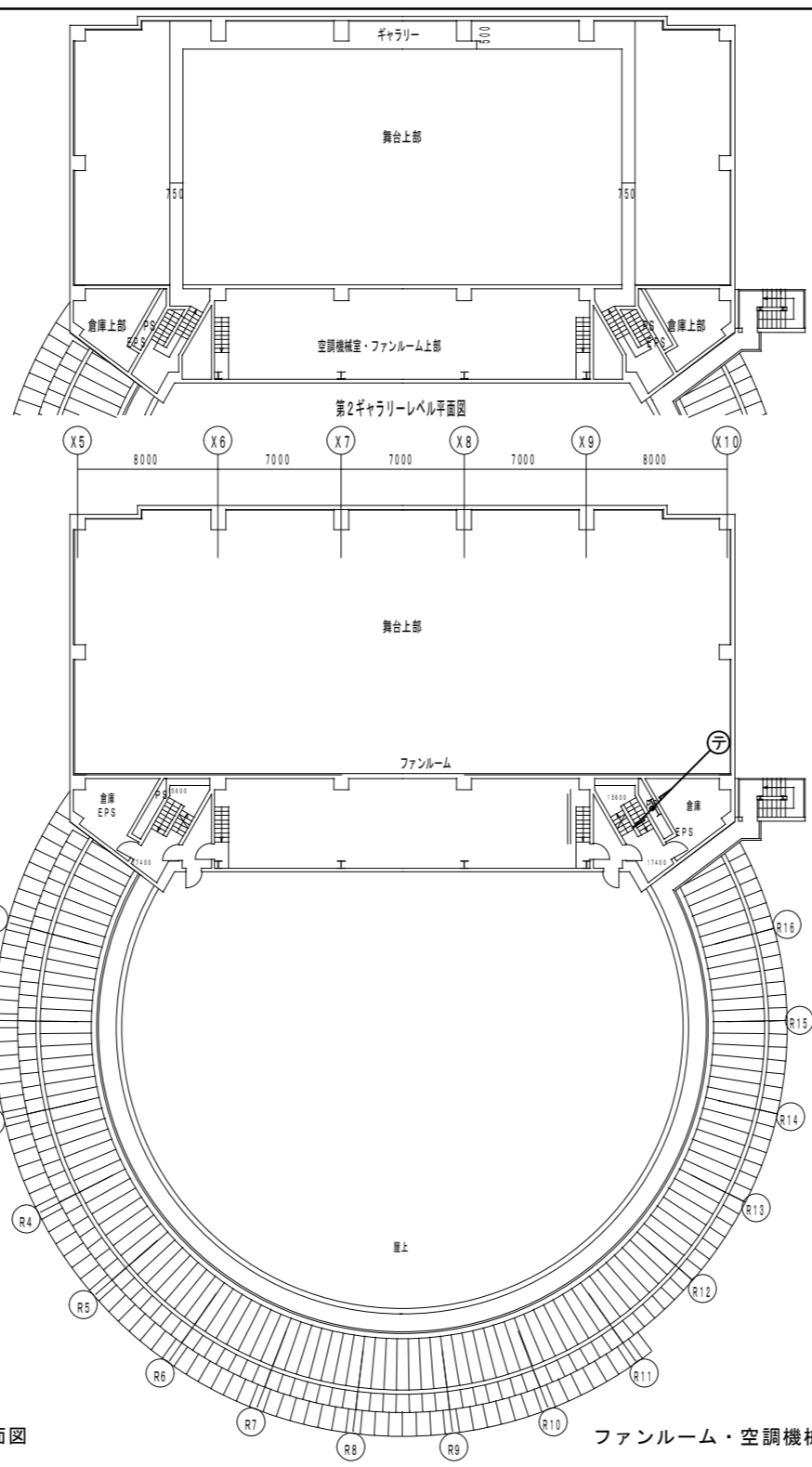

ファンルーム・空調機械室レベル平面図

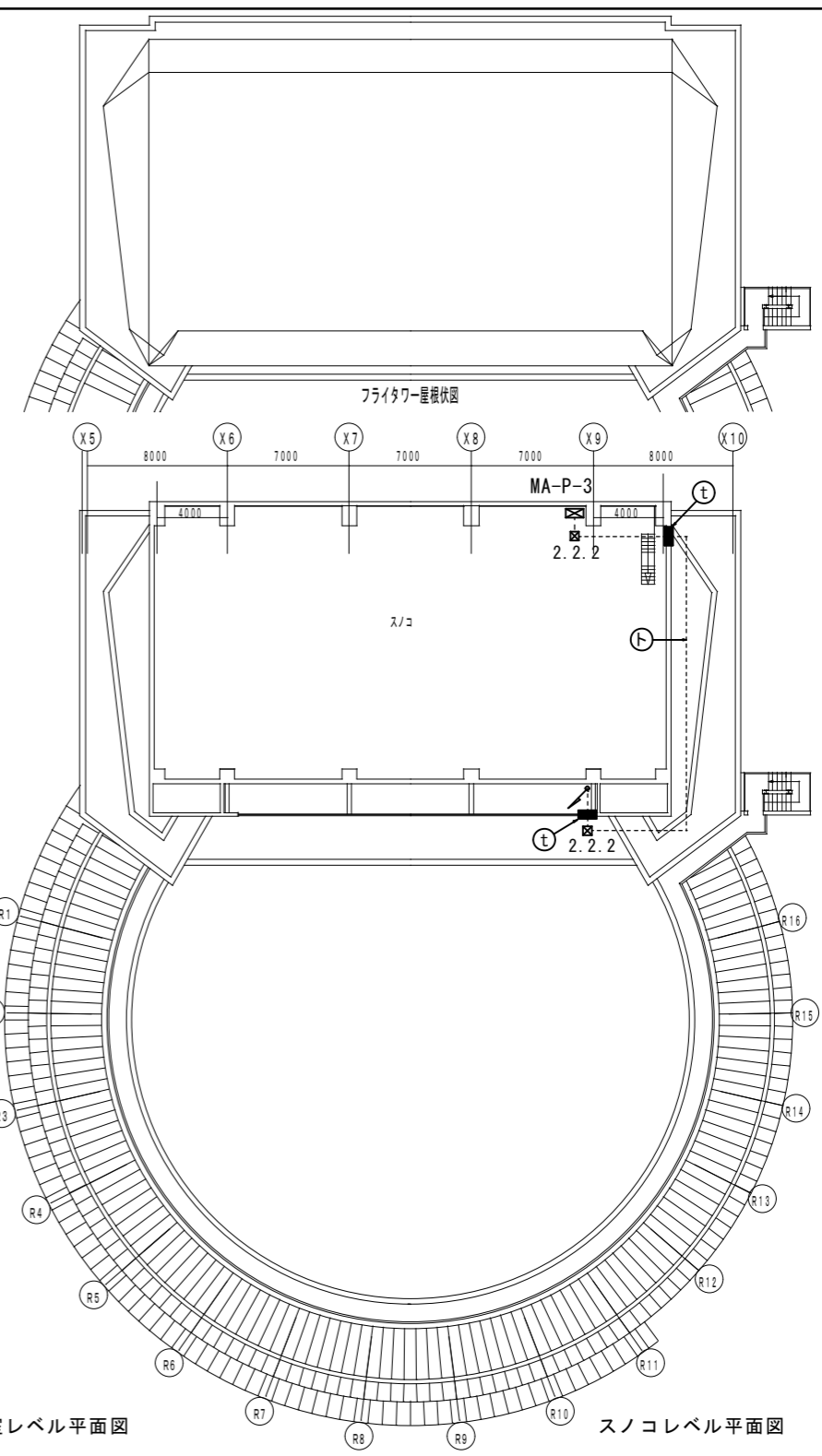

スノコレベル平面図

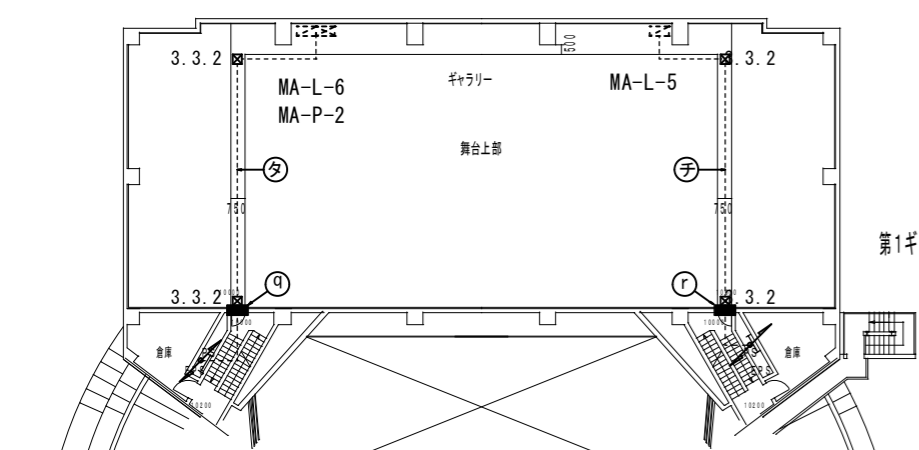

第1ギャラリレベル平面図

符号	摘要
㊦	躯体コア抜きφ75x3箇所・床区画貫通処理・床用(φ75x3)
㊧	躯体コア抜きφ75x2箇所・床区画貫通処理・床用(φ75x2)
㊨	躯体コア抜きφ75x1箇所・床区画貫通処理・床用(φ75x1)
㊩	躯体コア抜きφ75x1箇所・床区画貫通処理・床用(φ75x1)

盤名称	幹線No.	配線種別	接地	配管
㊦	MA-L-6A	EM-CET200 <sup>□</sup>	E 22 <sup>□</sup>	(G92)
	MA-L-6B	EM-CET200 <sup>□</sup>		(G92)
㊧	MA-P-2	EM-CET 60 <sup>□</sup>	E 5.5 <sup>□</sup>	(E63)
㊨	MA-L-5A	EM-CET200 <sup>□</sup>	E 22 <sup>□</sup>	(G92)
	MA-L-5B	EM-CET200 <sup>□</sup>		(G92)
㊩	MA-L-7	EM-CET150 <sup>□</sup>	E 8 <sup>□</sup>	(G82)
㊪	MA-P-3	EM-CET 60 <sup>□</sup>	E 5.5 <sup>□</sup>	(ラック)
㊫	MA-P-3	EM-CET 60 <sup>□</sup>	E 5.5 <sup>□</sup>	(E63)

【凡例】

- 3.3.2 ブルボックス 300x300x200
- 2.2.2 ブルボックス 200x200x200

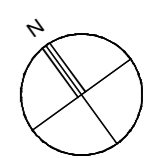
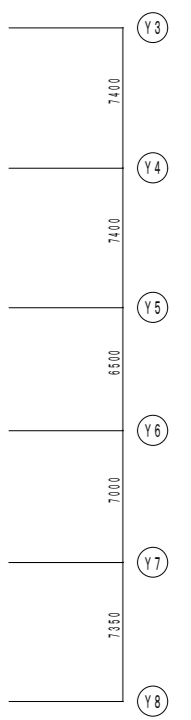

電力会社から高圧引込柱経由で仮設引込み

電力会社CT  
電力会社WHM  
引込開閉器盤

2階平面図(屋上へ)参照

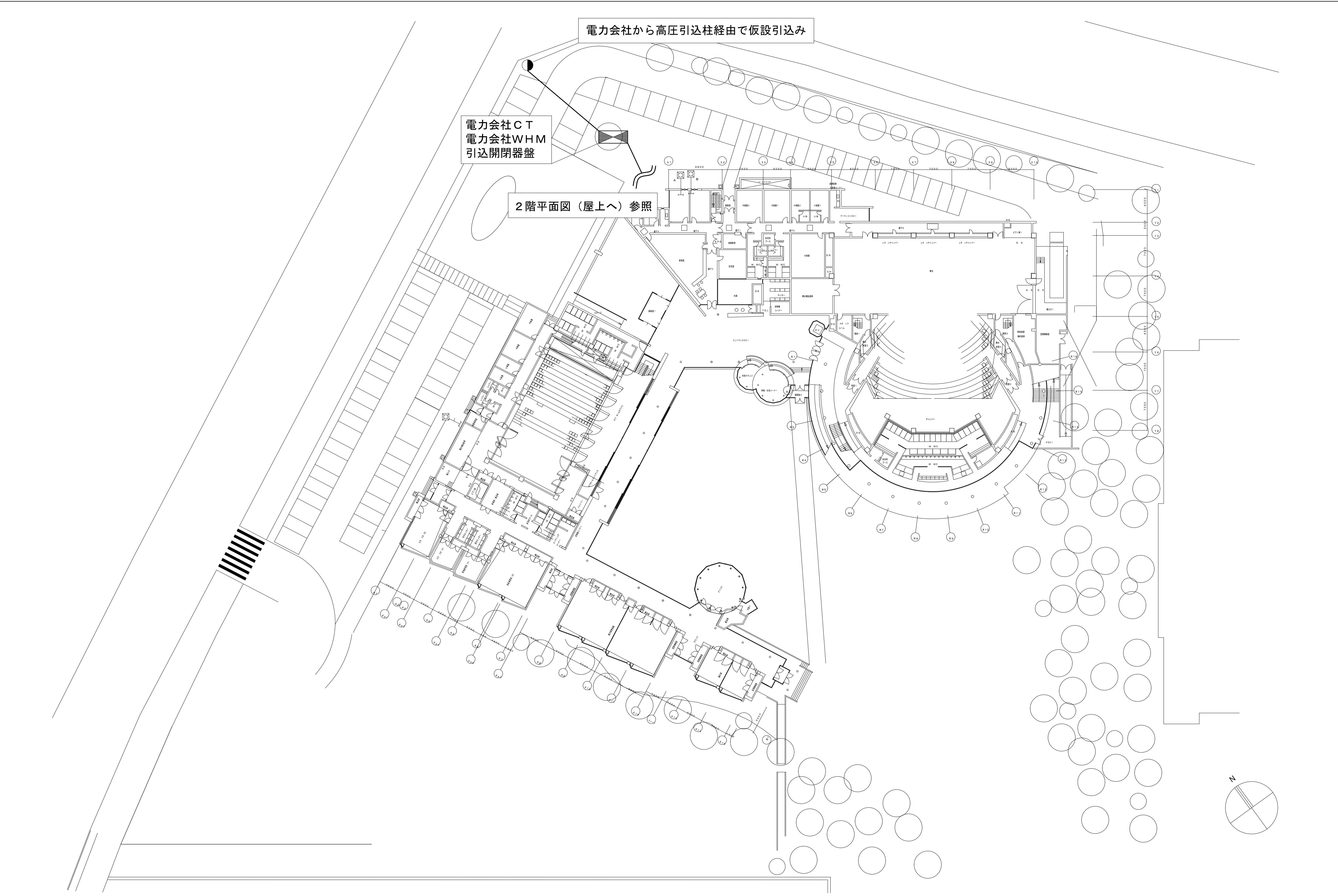

工事の支障の無い箇所で排水  
ポンプPA-1B盤負荷へ接続

キュービクルからの幹線を  
切り離し1次側銅バーに接続

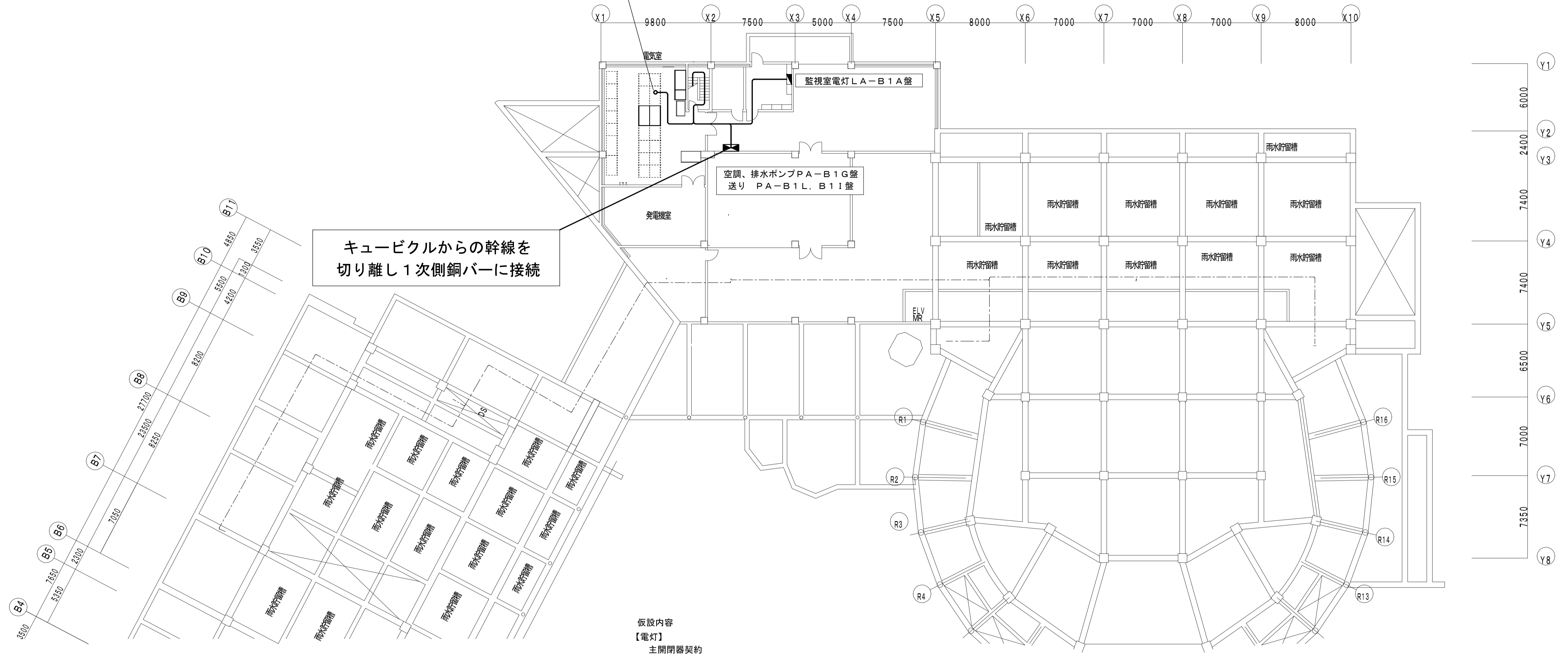

- 仮設内容
- 【電灯】  
 主開閉器契約  
 電灯仮設主開閉器 MCB200A CVT-60<sup>□</sup>  
 地下1階監視室 LA-B1A盤 主幹50A  
 1階事務室 LA-1A盤 主幹225A
- 【動力】  
 負荷設備契約 34.33kW  
 動力仮設開閉器 MCB225A CVT-60<sup>□</sup>  
 地下1階 PA-B1L 雑排水ポンプ 同時・自交 1.50kW 2台  
 湧水排水ポンプ 同時・自交 1.50kW 2台  
 雨水排水ポンプ 同時・自交 0.75kW 2台  
 地下1階 PA-B1G 雑排水ポンプ 同時・自交 1.50kW 2台  
 雑排水ポンプ 同時・自交 1.50kW 2台  
 雨水排水ポンプ 同時・自交 0.75kW 2台  
 監視室空調機 7.00kW 1台  
 地下1階 PA-B1I 給水ポンプ(上水) 3.70kW 2台  
 給水ポンプ(雑用水) 3.70kW 2台  
 1階PB-1A 湧水排水ポンプ 同時・自交 0.25kW 2台  
 (接続は地下1階) 湧水排水ポンプ 同時・自交 0.25kW 2台  
 雨水排水ポンプ 同時・自交 0.25kW 2台  
 屋上PA-RB 空調機 11.68kW 1台

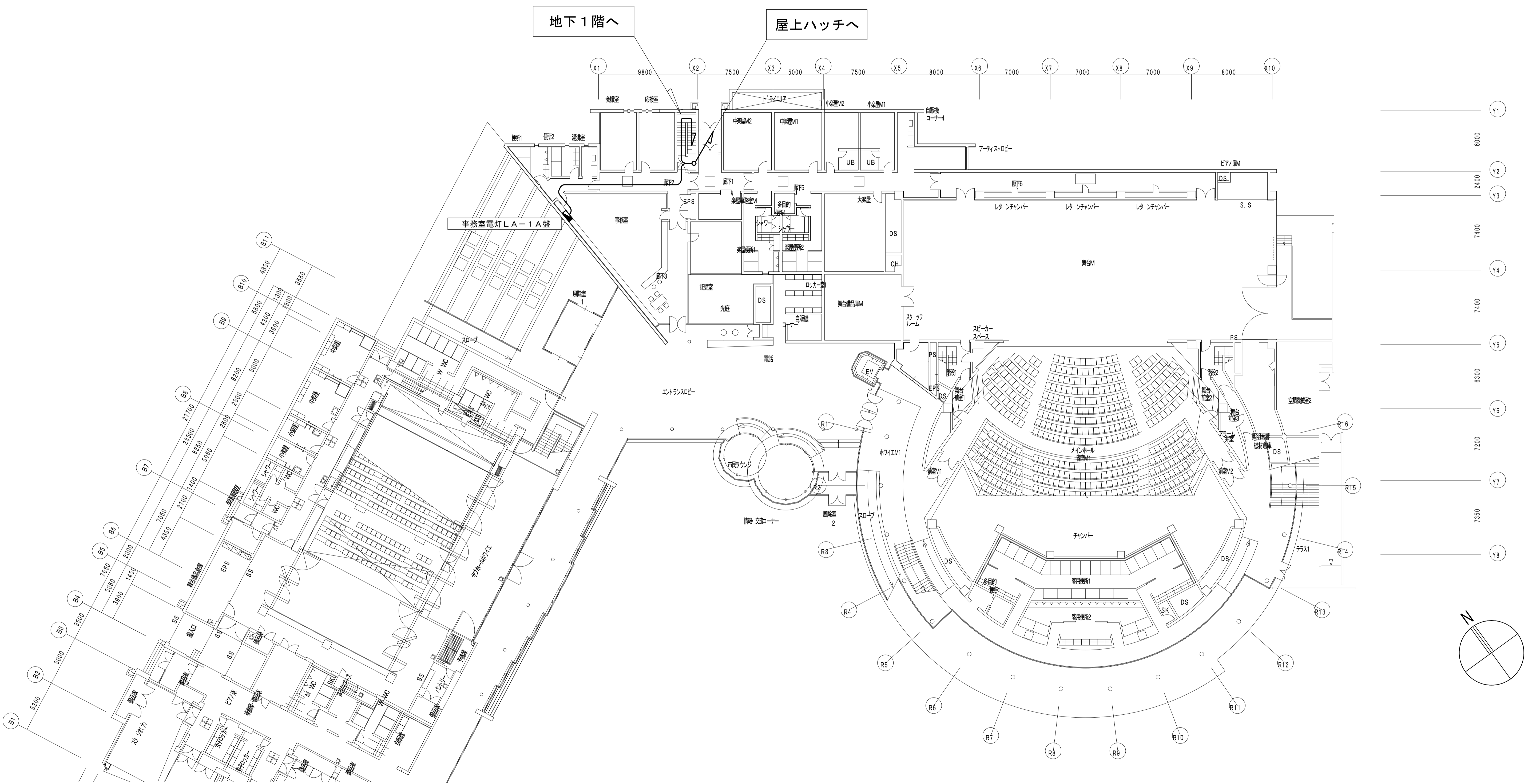

仮設用屋上分岐開閉器盤

点検ハッチより仮設ケーブル取り込み

1φ3W 200V CVT60<sup>□</sup> (1階事務室電灯LA-1A盤)  
 1φ3W 200V CV14<sup>□</sup>-3C (地下1階中央監視室LA-B1A盤)  
 3φ3W 200V CVT60<sup>□</sup> (監視室空調、排水ポンプPA-B1G盤、排水ポンプPA-B1L、B1I盤)  
 3φ3W 200V CV14<sup>□</sup>-3C (排水ポンプPB-1A盤)

外構図参照

3φ3W 200V CVT60<sup>□</sup>  
 1φ3W 200V CVT60<sup>□</sup>

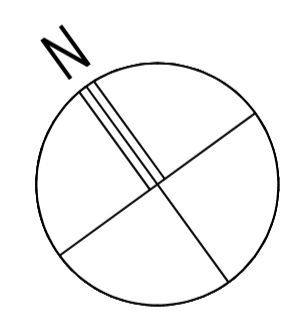
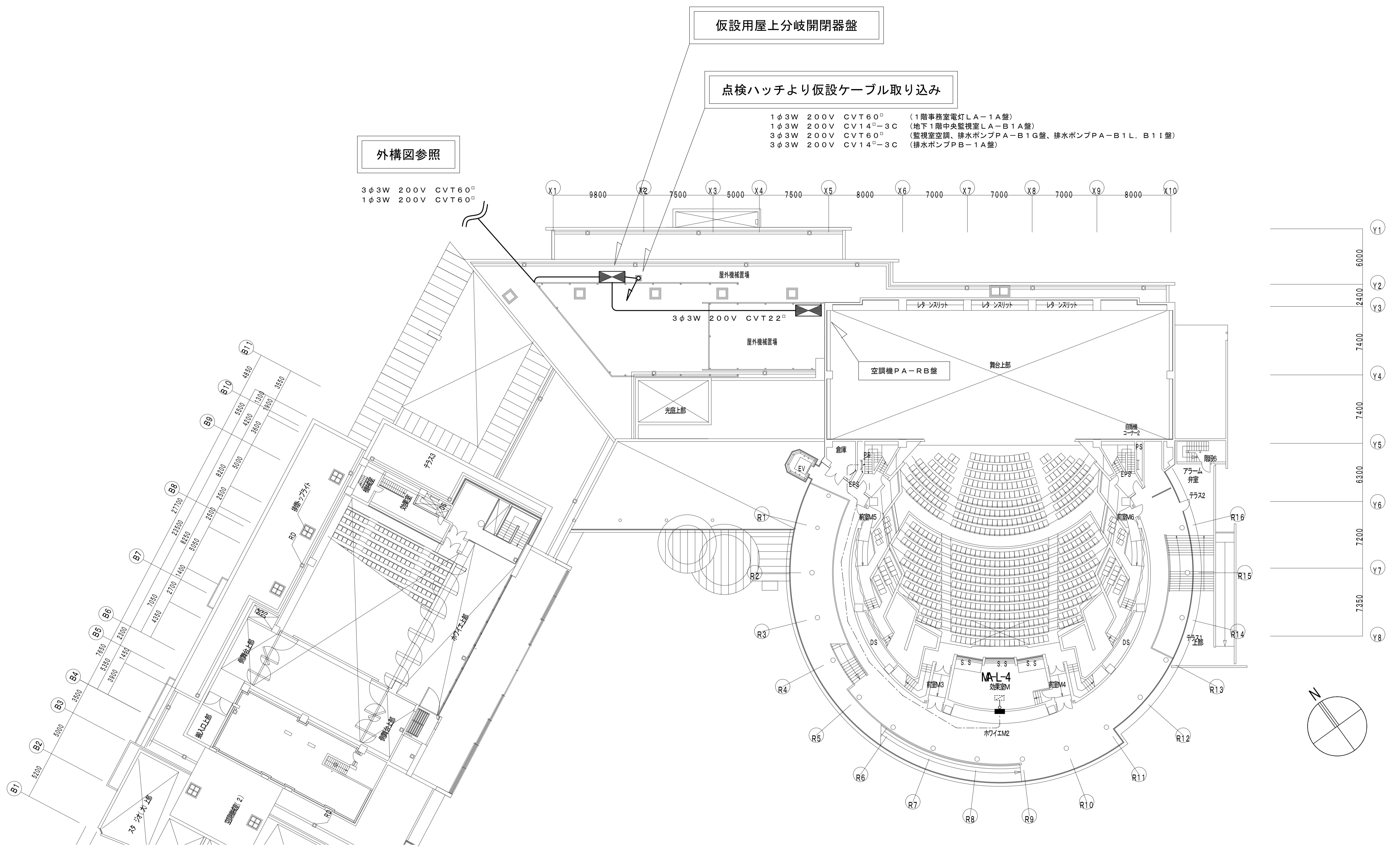



計 画 工 程 表

富士見市民文化会館キラリふじみ第1次舞台設備等改修工事(舞台照明設備工事) 契約工期:~令和2年7月17日

工 事 場 所	10月	11月	12月	1月	2月	3月	4月	5月	6月	7月	
舞台照明設備工事		現場調査・機器製作期間						現場工事期間			
								停電作業・仮設供給期間			
別途工事 舞台音響設備工事		現場調査・機器製作期間						現場工事期間			
別途発注 舞台機構設備工事		現場調査・機器製作期間						現場工事期間			

備考 ※現場調査期間中は、施設利用があるため監督員、施設担当者と協議を先行うこと。  
 ※工事作業開始は、令和2年4月1日からとする。ただし、仮設工事等については協議による。  
 ※停電工事は、令和2年6月1日から6月30日の間で完了させること。また、事務室等への仮設電供給は、停電工事が完了次第復旧すること。